

# Dell™ Inspiron™ 1440 – Instrukcja serwisowa

[Przed rozpoczęciem pracy](#)

[Akumulator](#)

[Dysk twardy](#)

[Napęd dysków optycznych](#)

[Pokrywa modułu](#)

[Moduły pamięci](#)

[Karta Mini-Card sieci bezprzewodowej](#)

[Pokrywa środkowego panelu sterowania](#)

[Klawiatura](#)

[Płyta przycisku zasilania](#)

[Podparcie dłoni](#)

[Wyświetlacz](#)

[Kamera \(opcjonalna\)](#)

[Wewnętrzna karta z interfejsem bezprzewodowym Bluetooth®](#)

[Głośnik](#)

[Płyta USB](#)

[Płyta systemowa](#)

[Radiator procesora](#)

[Moduł procesora](#)

[Bateria pastylkowa](#)

[Płyta rozszerzenia](#)

[Zespół zatrzasku akumulatora](#)

[Ładowanie systemu BIOS](#)

---

## Uwagi, przestrogi i ostrzeżenia



**UWAGA:** Napis UWAGA wskazuje ważną informację, która pozwala lepiej wykorzystać posiadany komputer.



**PRZESTROGA:** PRZESTROGA oznacza możliwość uszkodzenia sprzętu lub utraty danych, a także przedstawia sposób uniknięcia problemu.



**OSTRZEŻENIE:** OSTRZEŻENIE informuje o sytuacjach, w których występuje ryzyko uszkodzenia mienia, obrażeń ciała lub śmierci.

---

Informacje zawarte w tym dokumencie mogą ulec zmianie bez uprzedzenia.  
© 2009 Dell Inc. Wszelkie prawa zastrzeżone.

Powielanie dokumentu w jakikolwiek sposób bez pisemnej zgody firmy Dell Inc. jest surowo zabronione.

Znaki towarowe użyte w tekście: *Dell*, logo *DELL* i *Inspiron* są znakami towarowymi firmy Dell Inc.; *Bluetooth* jest zastrzeżonym znakiem towarowym firmy Bluetooth SIG, Inc. używanym przez firmę Dell na podstawie licencji; *Microsoft*, *Windows*, *Windows Vista*, i logo przycisku Start systemu *Windows Vista* są znakami towarowymi lub zastrzeżonymi znakami towarowymi firmy Microsoft Corporation w Stanach Zjednoczonych i/lub w innych krajach.

Tekst może zawierać także inne znaki towarowe i nazwy towarowe, odnoszące się do podmiotów posiadających prawa do tych znaków i nazw lub do ich produktów. Firma Dell Inc. nie rości sobie żadnych praw do znaków i nazw towarowych innych niż jej własne.

Model PP42L

Czerwiec 2009 Wersja popr. A00

[Powrót do spisu treści](#)

## Pokrywa modułu

Dell™ Inspiron™ 1440 — Instrukcja serwisowa

- [Zdejmowanie pokrywy modułu](#)
- [Zakładanie pokrywy modułu](#)

**⚠ OSTRZEŻENIE:** Przed przystąpieniem do czynności wymagających otwarcia obudowy komputera należy zapoznać się z instrukcjami dotyczącymi bezpieczeństwa dostarczonymi z komputerem. Więcej informacji o zasadach bezpieczeństwa znajduje się na stronie dotyczącej przestrzegania przepisów pod adresem [www.dell.com/regulatory\\_compliance](http://www.dell.com/regulatory_compliance).

**⚠ PRZESTROGA:** Aby uniknąć wyładowania elektrostatycznego, należy odprowadzać ładunki z ciała za pomocą opaski uziemiającej zakładanej na nadgarstek lub dotykając co pewien czas nielakierowanej metalowej powierzchni (np. tylnego panelu).

**⚠ PRZESTROGA:** Naprawiać komputer może tylko wykwalifikowany pracownik serwisu. Uszkodzenia wynikające z napraw serwisowych nieautoryzowanych przez firmę Dell™ nie są objęte gwarancją.

**⚠ PRZESTROGA:** Aby uniknąć uszkodzenia płyty systemowej, przed rozpoczęciem pracy wewnątrz komputera należy wyjąć główny akumulator (patrz [Wymywanie akumulatora](#)).

### Zdejmowanie pokrywy modułu

1. Wykonaj procedury przedstawione w rozdziale [Przed rozpoczęciem pracy](#).
2. Wymontuj akumulator (patrz [Wymywanie akumulatora](#)).
3. Wykręć wkręt mocujący pokrywę modułu do podstawy komputera.
4. Zdejmij pokrywę modułu z komputera pod kątem, jak pokazano na ilustracji.

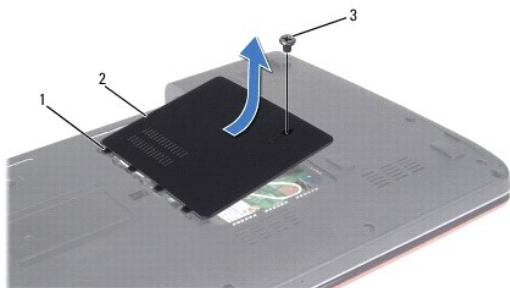

1	zaczepy pokrywy modułu (4)	2	pokrywa modułu
3	wkręt		

### Zakładanie pokrywy modułu

1. Wyrównaj zaczepy na pokrywie modułu z gniazdami na podstawie komputera, a następnie delikatnie wciśnij je na miejsce.
2. Dokręć wkręt mocujący pokrywę modułu do podstawy komputera.
3. Zainstaluj akumulator (patrz [Wymiana akumulatora](#)).

[Powrót do spisu treści](#)

[Powrót do spisu treści](#)

## Przed rozpoczęciem pracy

Dell™ Inspiron™ 1440 — Instrukcja serwisowa

- [Zalecane narzędzia](#)
- [Wyłączanie komputera](#)
- [Przed przystąpieniem do pracy we wnętrzu komputera](#)

W niniejszym dokumencie opisano procedury montażu i demontażu podzespołów komputera. O ile nie podano inaczej, każda procedura zakłada spełnienie następujących warunków:

1. Użytkownik wykonał czynności opisane w rozdziałach [Wyłączanie komputera](#) i [Przed przystąpieniem do pracy we wnętrzu komputera](#).
1. Użytkownik zapoznał się z informacjami dotyczącymi bezpieczeństwa, które zostały dostarczone z komputerem.
1. Element można wymienić lub — jeśli został zakupiony oddzielnie — zainstalować, wykonując procedurę demontażu w odwrotnej kolejności.

---

## Zalecane narzędzia



Procedury przedstawione w tym dokumencie mogą wymagać użycia następujących narzędzi:

1. Mały wkrętak z płaskim grotem
1. Wkrętak krzyżakowy
1. Rysik z tworzywa sztucznego
1. Dysk CD z aktualizacją systemu BIOS albo program do aktualizacji systemu BIOS, dostępny w witrynie pomocy technicznej firmy Dell pod adresem [support.dell.com](http://support.dell.com)

---

## Wyłączanie komputera

 **PRZESTROGA:** Aby zapobiec utracie danych, należy zapisać i zamknąć wszystkie otwarte pliki i wszystkie programy.

1. Zapisz i zamknij wszystkie otwarte pliki oraz wszystkie otwarte programy.
2. W programie Windows Vista® kliknij kolejno: przycisk **Start** , strzałkę , a następnie polecenie **Zamknij system**. Komputer wyłączy się automatycznie po zakończeniu procesu zamykania systemu.
3. Sprawdź, czy komputer i wszystkie podłączone urządzenia są wyłączone. Jeśli komputer i podłączone do niego urządzenia nie wyłączyły się automatycznie po wyłączeniu systemu operacyjnego, naciśnij przycisk zasilania i przytrzymaj go, aż komputer się wyłączy.

---

## Przed przystąpieniem do pracy we wnętrzu komputera

Stosowanie się do poniższych zaleceń dotyczących bezpieczeństwa pomoże w zapewnieniu bezpieczeństwa użytkownika oraz w ochronie komputera.

 **OSTRZEŻENIE:** Przed przystąpieniem do czynności wymagających otwarcia obudowy komputera należy zapoznać się z instrukcjami dotyczącymi bezpieczeństwa dostarczonymi z komputerem. Więcej informacji o zasadach bezpieczeństwa znajduje się na stronie dotyczącej przestrzegania przepisów pod adresem [www.dell.com/regulatory\\_compliance](http://www.dell.com/regulatory_compliance).

 **PRZESTROGA:** Z komponentami i kartami należy obchodzić się ostrożnie. Nie należy dotykać elementów ani styków na kartach. Kartę należy chwycić za krawędzie lub za metalowe wsporniki. Komponenty takie jak mikroprocesor należy trzymać za brzoży, a nie za styki.

 **PRZESTROGA:** Naprawiać komputer może tylko wykwalifikowany pracownik serwisu. Uszkodzenia wynikające z napraw serwisowych nieautoryzowanych przez firmę Dell nie są objęte gwarancją.

 **PRZESTROGA:** Przy odłączaniu kabla należy pociągnąć za wtyczkę lub uchwyt, a nie za sam kabel. Niektóre kable są wyposażone w złącza z zatrzaskami blokującymi - w przypadku odłączania kabla tego typu należy wcześniej przycisnąć zatrzaski. Pociągając za złącza, należy je trzymać w linii prostej, aby uniknąć wygięcia styków. Przed podłączeniem kabla należy sprawdzić, czy oba złącza są prawidłowo skierowane i wyrównane.

 **PRZESTROGA:** Aby uniknąć uszkodzenia komputera, wykonaj następujące czynności przed rozpoczęciem pracy wewnątrz komputera.

1. W celu uniknięcia zarysowania obudowy komputera umieść komputer na płaskiej i czystej powierzchni roboczej.
2. Wyłącz komputer (patrz [Wyłączanie komputera](#)).

3. Jeśli komputer jest podłączony do urządzenia dokującego (zadokowany), oddokuj go. Informacje na ten temat można znaleźć w dokumentacji urządzenia dokującego.

**⚠ PRZESTROGA:** Kabel sieciowy należy odłączyć najpierw od komputera, a następnie od urządzenia sieciowego.

4. Odłącz od komputera wszystkie kable telefoniczne i sieciowe.
5. Naciśnij i wyjmij z komputera wszelkie karty znajdujące się w gnieździe kart ExpressCard oraz w czytniku kart pamięci 7-w-1.
6. Odłącz komputer i wszystkie podłączone urządzenia od gniazdek elektrycznych.
7. Wymontuj akumulator (patrz [Wymywanie akumulatora](#)).
8. Postaw komputer w normalnym położeniu, otwórz wyświetlacz, a następnie naciśnij przycisk zasilania, aby odprowadzić ładunki elektryczne z płyty systemowej.

---

[Powrót do spisu treści](#)

[Powrót do spisu treści](#)

## Ładowanie systemu BIOS

Dell™ Inspiron™ 1440 — Instrukcja serwisowa

- [Ładowanie systemu BIOS z dysku CD](#)
- [Ładowanie systemu BIOS z dysku twardego](#)

Jeśli z nową płytą systemową został dostarczony dysk CD z programem do aktualizacji systemu BIOS, należy załadować system BIOS z tego dysku CD. Jeśli taki dysk CD nie został dostarczony, system BIOS można załadować z dysku twardego komputera.

---

### Ładowanie systemu BIOS z dysku CD

1. Podłącz zasilacz do komputera i sprawdź, czy akumulator jest prawidłowo zainstalowany.

 **UWAGA:** Jeśli system BIOS będzie ładowany z dysku CD, przed włożeniem dysku CD skonfiguruj komputer w taki sposób, aby został uruchomiony z tego dysku.

2. Włóż dysk CD z programem do aktualizacji systemu BIOS i uruchom ponownie komputer. Postępuj zgodnie z instrukcjami wyświetlanymi na ekranie. Komputer uruchomi się i łączy nowy system BIOS. Po zakończeniu aktualizacji nastąpi automatyczne ponowne uruchomienie komputera.
3. Naciśnij klawisz <F2> podczas testu POST, aby przejść do programu konfiguracji systemu.
4. Naciśnij klawisz <F9>, aby przywrócić domyślne ustawienia komputera.
5. Naciśnij klawisz <Esc>, wybierz opcję **Save changes and reboot** (Zapisz zmiany i uruchom ponownie), a następnie naciśnij klawisz <Enter>, aby zapisać zmiany konfiguracji.
6. Wyjmij z napędu dysk CD z programem do aktualizacji systemu BIOS i uruchom ponownie komputer.

---

### Ładowanie systemu BIOS z dysku twardego

1. Podłącz zasilacz do komputera i sprawdź, czy akumulator jest prawidłowo zainstalowany, a kabel sieciowy podłączony do odpowiedniego gniazda.
2. Włącz komputer.
3. Znajdź najnowszy plik z aktualizacją systemu BIOS w witrynie [support.dell.com](http://support.dell.com).
4. Kliknij kolejno opcje **Drivers & Downloads** (Sterowniki i pliki do pobrania) → **Select Model** (Wybierz model).
5. Wybierz typ produktu z listy **Select Your Product Family** (Wybierz rodzinę produktów).
6. Wybierz markę produktu z listy **Select Your Product Line** (Wybierz linię produktów).
7. Wybierz numer modelu produktu z listy **Select Your Product Model** (Wybierz model produktu).

 **UWAGA:** Aby po wybraniu jednego z modeli rozpocząć tę procedurę od początku, kliknij opcję **Start Over** (Rozpocznij od nowa) na górze po prawej stronie.

8. Kliknij przycisk **Confirm** (Potwierdź).
  9. Zostanie wyświetlona lista wyników. Kliknij pozycję **BIOS**.
  10. Kliknij polecenie **Download Now** (Pobierz teraz), aby pobrać najnowszy plik BIOS. Zostanie wyświetlone okno **File Download** (Pobieranie pliku).
  11. Kliknij polecenie **Save** (Zapisz), aby zapisać plik na pulpicie. Plik zostanie pobrany i zapisany na pulpicie.
  12. Po wyświetleniu okna **Download Complete** (Pobieranie ukończony) kliknij przycisk **Close** (Zamknij). Na pulpicie pojawi się ikona pliku o takim samym tytule jak nazwa pobranego pliku aktualizacji systemu BIOS.
  13. Kliknij dwukrotnie ikonę pobranego pliku na pulpicie i postępuj zgodnie z instrukcjami wyświetlanymi na ekranie.
-

[Powrót do spisu treści](#)

[Powrót do spisu treści](#)

## Wewnętrzna karta z interfejsem bezprzewodowym Bluetooth®

Dell™ Inspiron™ 1440 — Instrukcja serwisowa

- [Wymywanie karty Bluetooth](#)
- [Instalowanie karty Bluetooth](#)

**⚠ OSTRZEŻENIE:** Przed przystąpieniem do czynności wymagających otwarcia obudowy komputera należy zapoznać się z instrukcjami dotyczącymi bezpieczeństwa dostarczonymi z komputerem. Więcej informacji o zasadach bezpieczeństwa znajduje się na stronie dotyczącej przestrzegania przepisów pod adresem [www.dell.com/regulatory\\_compliance](http://www.dell.com/regulatory_compliance).

**⚠ PRZESTROGA:** Aby uniknąć wyładowania elektrostatycznego, należy odprowadzać ładunki z ciała za pomocą opaski uziemiającej zakładanej na nadgarstek lub dotykając co pewien czas nielakierowanej metalowej powierzchni.

**⚠ PRZESTROGA:** Naprawiać komputer może tylko wykwalifikowany pracownik serwisu. Uszkodzenia wynikające z napraw serwisowych nieautoryzowanych przez firmę Dell™ nie są objęte gwarancją.

**⚠ PRZESTROGA:** Aby uniknąć uszkodzenia płyty systemowej, przed rozpoczęciem pracy wewnątrz komputera należy wyjąć główny akumulator (patrz [Wymywanie akumulatora](#)).

Jeśli karta z interfejsem bezprzewodowym Bluetooth została zamówiona z komputerem, jest zainstalowana fabrycznie.

### Wymywanie karty Bluetooth

1. Postępuj zgodnie z procedurami opisanymi w części [Przed rozpoczęciem pracy](#).
2. Wymontuj akumulator (patrz [Wymywanie akumulatora](#)).
3. Wymontuj pokrywę modułu (zobacz [Zdejmowanie pokrywy modułu](#)).
4. Wymontuj moduły pamięci (zobacz [Wymontowywanie modułów pamięci](#)).
5. Wymontuj dysk twardy (patrz [Wymontowywanie dysku twardego](#)).
6. Wymontuj napęd dysków optycznych (patrz [Wymontowywanie napędu dysków optycznych](#)).
7. Zdejmij pokrywę środkowego panelu sterowania (zobacz [Wymontowanie pokrywy środkowego panelu sterowania](#)).
8. Wymontuj klawiaturę (patrz [Wymontowywanie klawiatury](#)).
9. Wymontuj płytę przycisku zasilania (patrz [Wymontowywanie płyty przycisku zasilania](#)).
10. Wymontuj podparcie dłoni (patrz [Wymontowywanie podparcia dłoni](#)).
11. Pociągnij kartę Bluetooth, aby odłączyć ją od złącza płyty systemowej.

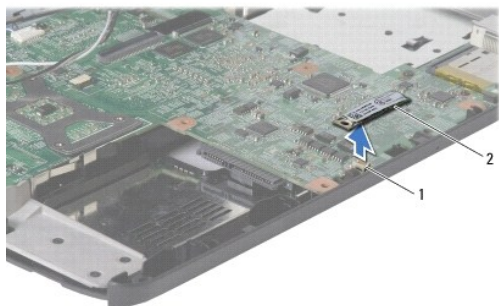

1	złącze na płycie systemowej	2	karta Bluetooth
---	-----------------------------	---	-----------------

### Instalowanie karty Bluetooth

1. Wyrównaj złącze na karcie Bluetooth ze złączem na płycie systemowej, a następnie wciśnij kartę Bluetooth.
2. Zainstaluj podparcie dłoni (patrz [Instalowanie podparcia dłoni](#)).
3. Zainstaluj płytę przycisku zasilania (patrz [Instalowanie płyty przycisku zasilania](#)).
4. Zainstaluj klawiaturę (patrz [Instalowanie klawiatury](#)).
5. Zamontuj pokrywę środkowego panelu sterowania (zobacz [Instalowanie pokrywy środkowego panelu sterowania](#)).
6. Zainstaluj napęd dysków optycznych (patrz [Instalowanie napędu dysków optycznych](#)).
7. Zainstaluj dysk twardy (patrz [Wymiana dysku twardego](#)).
8. Zainstaluj moduły pamięci (zobacz [Instalowanie modułów pamięci](#)).
9. Załóż pokrywę modułu (zobacz [Zakładanie pokrywy modułu](#)).
10. Zainstaluj akumulator (patrz [Wymiana akumulatora](#)).

---

[Powrót do spisu treści](#)



[Powrót do spisu treści](#)

## Kamera (opcjonalna)

Dell™ Inspiron™ 1440 — Instrukcja serwisowa

- [Wymontowywanie kamery](#)
- [Wymiana kamery](#)

- ⚠ OSTRZEŻENIE:** Przed przystąpieniem do czynności wymagających otwarcia obudowy komputera należy zapoznać się z instrukcjami dotyczącymi bezpieczeństwa dostarczonymi z komputerem. Więcej informacji o zasadach bezpieczeństwa znajduje się na stronie dotyczącej przestrzegania przepisów pod adresem [www.dell.com/regulatory\\_compliance](http://www.dell.com/regulatory_compliance).
- ⚠ PRZESTROGA:** Aby uniknąć wyładowania elektrostatycznego, należy odprowadzać ładunki z ciała za pomocą opaski uziemiającej zakładanej na nadgarstek lub dotykając co pewien czas nielakierowanej metalowej powierzchni (np. złącza z tyłu komputera).
- ⚠ PRZESTROGA:** Naprawiać komputer może tylko wykwalifikowany pracownik serwisu. Uszkodzenia wynikające z napraw serwisowych nieautoryzowanych przez firmę Dell™ nie są objęte gwarancją.
- ⚠ PRZESTROGA:** Aby uniknąć uszkodzenia płyty systemowej, przed rozpoczęciem pracy wewnątrz komputera należy wyjąć główny akumulator (patrz [Wymywanie akumulatora](#)).

### Wymontowywanie kamery

1. Wykonaj procedury przedstawione w rozdziale [Przed rozpoczęciem pracy](#).
2. Wymontuj zespół wyświetlacza (patrz [Wymontowywanie zespołu wyświetlacza](#)).
3. Wymontuj oprawę wyświetlacza (patrz [Wymontowywanie oprawy wyświetlacza](#)).
4. Odłącz kabel kamery od złącza na module kamery.
5. Wyjmij moduł kamery z zatrzasków na pokrywie wyświetlacza.
6. Wyjmij moduł kamery.

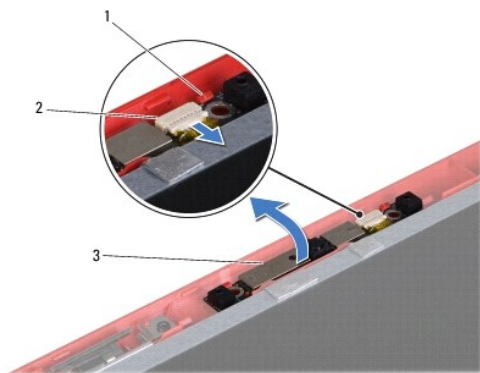

1	zatrzaski (2)	2	złącze kabla kamery
3	moduł kamery		

### Wymiana kamery

1. Przymocuj moduł kamery przy użyciu zatrzasków na pokrywie wyświetlacza.
2. Podłącz kabel kamery do złącza na module kamery.

3. Zainstaluj oprawę wyświetlacza (patrz [Instalowanie oprawy wyświetlacza](#)).

4. Zainstaluj zespół wyświetlacza (patrz [Instalowanie zespołu wyświetlacza](#)).

---

[Powrót do spisu treści](#)

[Powrót do spisu treści](#)

## Pokrywa środkowego panelu sterowania

Dell™ Inspiron™ 1440 — Instrukcja serwisowa

- [Wymontowanie pokrywy środkowego panelu sterowania](#)
- [Instalowanie pokrywy środkowego panelu sterowania](#)

**⚠ OSTRZEŻENIE:** Przed przystąpieniem do czynności wymagających otwarcia obudowy komputera należy zapoznać się z instrukcjami dotyczącymi bezpieczeństwa dostarczonymi z komputerem. Więcej informacji o zasadach bezpieczeństwa znajduje się na stronie dotyczącej przestrzegania przepisów pod adresem [www.dell.com/regulatory\\_compliance](http://www.dell.com/regulatory_compliance).

**⚠ PRZESTROGA:** Aby uniknąć wyładowania elektrostatycznego, należy odprowadzać ładunki z ciała za pomocą opaski uziemiającej zakładanej na nadgarstek lub dotykając co pewien czas nielakierowanej metalowej powierzchni.

**⚠ PRZESTROGA:** Naprawiać komputer może tylko wykwalifikowany pracownik serwisu. Uszkodzenia wynikające z napraw serwisowych nieautoryzowanych przez firmę Dell™ nie są objęte gwarancją.

**⚠ PRZESTROGA:** Aby uniknąć uszkodzenia płyty systemowej, przed rozpoczęciem pracy wewnątrz komputera należy wyjąć główny akumulator (patrz [Wymywanie akumulatora](#)).

### Wymontowanie pokrywy środkowego panelu sterowania

1. Postępuj zgodnie z procedurami opisanymi w części [Przed rozpoczęciem pracy](#).
2. Wymontuj akumulator (patrz [Wymywanie akumulatora](#)).
3. Odwróć komputer wierzchem ku górze i maksymalnie otwórz ściankę wyświetlacza.

**⚠ PRZESTROGA:** Podczas zdejmowania pokrywy środkowego panelu sterowania należy zachować szczególną ostrożność. Pokrywa jest bardzo delikatna.

4. Podważ pokrywę środkowego panelu sterowania plastikowym rysikiem i oddziel ją od tyłu komputera.
5. Wyjmij pokrywę środkowego panelu sterowania.



1 | pokrywa środkowego panelu sterowania

### Instalowanie pokrywy środkowego panelu sterowania

1. Wyrównaj zaczepy pod pokrywą środkowego panelu sterowania z otworami w podparciu dłoni i umieść pokrywę na miejscu.
2. Zainstaluj akumulator (patrz [Wymiana akumulatora](#)).

[Powrót do spisu treści](#)

[Powrót do spisu treści](#)

## Bateria pastylkowa

Dell™ Inspiron™ 1440 — Instrukcja serwisowa

- [Wymywanie baterii pastylkowej](#)
- [Instalowanie baterii pastylkowej](#)

- ⚠ OSTRZEŻENIE:** Przed przystąpieniem do czynności wymagających otwarcia obudowy komputera należy zapoznać się z instrukcjami dotyczącymi bezpieczeństwa dostarczonymi z komputerem. Więcej informacji o zasadach bezpieczeństwa znajduje się na stronie dotyczącej przestrzegania przepisów pod adresem [www.dell.com/regulatory\\_compliance](http://www.dell.com/regulatory_compliance).
- ⚠ PRZESTROGA:** Aby uniknąć wyładowania elektrostatycznego, należy odprowadzać ładunki z ciała za pomocą opaski uziemiającej zakładanej na nadgarstek lub dotykając co pewien czas nielakierowanej metalowej powierzchni.
- ⚠ PRZESTROGA:** Naprawiać komputer może tylko wykwalifikowany pracownik serwisu. Uszkodzenia wynikające z napraw serwisowych nieautoryzowanych przez firmę Dell™ nie są objęte gwarancją.
- ⚠ PRZESTROGA:** Aby uniknąć uszkodzenia płyty systemowej, przed rozpoczęciem pracy wewnątrz komputera należy wyjąć główny akumulator (patrz [Wymywanie akumulatora](#)).

### Wymywanie baterii pastylkowej

1. Wykonaj procedury przedstawione w rozdziale [Przed rozpoczęciem pracy](#).
2. Wykonaj procedury opisane w rozdziałach od [krok 2](#) do [krok 16](#) w [Wymontowywanie płyty systemowej](#).
3. Rysikiem z tworzywa sztucznego podważ baterię pastylkową i wyjmij ją z gniazda.

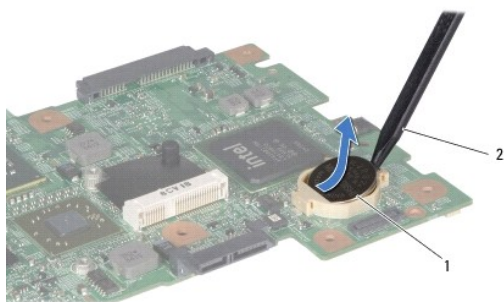

1	bateria pastylkowa	2	rysik z tworzywa sztucznego
---	--------------------	---	-----------------------------

### Instalowanie baterii pastylkowej

1. Ustaw baterię pastylkową biegunem dodatnim do góry.
2. Wsuń baterię pastylkową do gniazda i delikatnie dociśnij, aby ją osadzić.
3. Wykonaj procedury opisane w rozdziałach od [krok 4](#) do [krok 19](#) w [Wymiana płyty systemowej](#).

[Powrót do spisu treści](#)

[Powrót do spisu treści](#)

## Moduł procesora

Dell™ Inspiron™ 1440 — Instrukcja serwisowa

- [Wymontowanie modułu procesora](#)
- [Instalowanie modułu procesora](#)

- ⚠ OSTRZEŻENIE:** Przed przystąpieniem do czynności wymagających otwarcia obudowy komputera należy zapoznać się z instrukcjami dotyczącymi bezpieczeństwa dostarczonymi z komputerem. Więcej informacji o zasadach bezpieczeństwa znajduje się na stronie dotyczącej przestrzegania przepisów pod adresem [www.dell.com/regulatory\\_compliance](http://www.dell.com/regulatory_compliance).
- ⚠ **PRZESTROGA:** Aby uniknąć wyładowania elektrostatycznego, należy odprowadzać ładunki z ciała za pomocą opaski uziemiającej zakładanej na nadgarstek lub dotykając co pewien czas nielakierowanej metalowej powierzchni (np. tylnego panelu).
- ⚠ **PRZESTROGA:** Aby wkręt przylegał dokładnie do procesora w gnieździe ZIF, przy wyjmowaniu i instalowaniu procesora należy lekko docisnąć środek procesora podczas przykręcania wkrętu.
- ⚠ **PRZESTROGA:** W celu uniknięcia uszkodzenia procesora należy trzymać wkrętak prostopadłe do powierzchni procesora.
- ⚠ **PRZESTROGA:** Naprawiać komputer może tylko wykwalifikowany pracownik serwisu. Uszkodzenia wynikające z napraw serwisowych nieautoryzowanych przez firmę Dell™ nie są objęte gwarancją.
- ⚠ **PRZESTROGA:** Aby uniknąć uszkodzenia płyty systemowej, przed rozpoczęciem pracy wewnątrz komputera należy wyjąć główny akumulator (patrz [Wymywanie akumulatora](#)).

## Wymontowanie modułu procesora

1. Wykonaj procedury przedstawione w rozdziale [Przed rozpoczęciem pracy](#).
2. Wymontuj radiator procesora (zobacz [Wymontowywanie radiatora procesora](#)).
3. Do poluzowania gniazda ZIF można użyć niewielkiego wkrętaka z płaskim grotem. Wkręt w gnieździe ZIF należy odkręcać w kierunku przeciwnym do kierunku ruchu wskazówek zegara do chwili wycucia oporu.

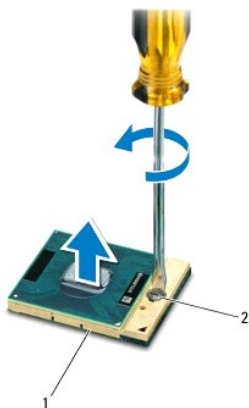

1	gniazdo ZIF	2	wkręt gniazda ZIF
---	-------------	---	-------------------

- ⚠ **PRZESTROGA:** Aby zapewnić optymalne chłodzenie procesora, nie należy dotykać powierzchni termoprzewodzących na zespole chłodzącym procesora. Substancje oleiste na skórze dłoni mogą zmniejszyć przewodność cieplną powierzchni termoprzewodzących.
- ⚠ **PRZESTROGA:** Aby wyjąć moduł procesora, należy wyciągnąć go prosto do góry. Należy uważać, aby nie wygiąć styków modułu procesora.
4. Zdejmij moduł procesora z gniazda ZIF.

## Instalowanie modułu procesora

 **UWAGA:** Z nowym procesorem jest dostarczany nowy zespół chłodzący z zamontowanym elementem termicznym. Nowy element termiczny może także być dostarczony osobno wraz z instrukcją montażu.

1. Wykonaj procedury przedstawione w rozdziale [Przed rozpoczęciem pracy](#).
2. Umieść narożnik procesora z wtykiem nr 1 przy narożniku gniazda ZIF z otworem nr 1, a następnie włóż moduł procesora.

 **UWAGA:** Styk nr 1 jest oznaczony trójkątem w jednym z narożników procesora. Trójkąt ten należy dopasować do odpowiadającego mu trójkąta oznaczającego styk nr 1 gniazda ZIF.

Po prawidłowym umieszczeniu modułu procesora wszystkie cztery narożniki znajdują się na tej samej wysokości. Jeśli jeden lub kilka narożników modułu znajduje się wyżej niż pozostałe, moduł nie jest prawidłowo zamontowany.

 **PRZESTROGA:** Aby uniknąć uszkodzenia procesora, wkrętak należy trzymać prostopadle do powierzchni procesora podczas przykręcania wkrętu do mocowania krzywki.

3. Umocuj gniazdo ZIF, obracając wkręt w kierunku zgodnym z kierunkiem ruchu wskazówek zegara, aby przytwierdzić moduł procesora do płyty systemowej.
4. Zainstaluj radiator procesora (zobacz [Instalowanie radiatora procesora](#)).

---

[Powrót do spisu treści](#)

[Powrót do spisu treści](#)

## Radiator procesora

Dell™ Inspiron™ 1440 — Instrukcja serwisowa

- [Wymontowywanie radiatora procesora](#)
- [Instalowanie radiatora procesora](#)

- ⚠ **OSTRZEŻENIE:** Przed przystąpieniem do czynności wymagających otwarcia obudowy komputera należy zapoznać się z instrukcjami dotyczącymi bezpieczeństwa dostarczonymi z komputerem. Więcej informacji o zasadach bezpieczeństwa znajduje się na stronie dotyczącej przestrzegania przepisów pod adresem [www.dell.com/regulatory\\_compliance](http://www.dell.com/regulatory_compliance).
- ⚠ **OSTRZEŻENIE:** Jeśli radiator wymontowywany z komputera jest gorący, nie należy dotykać metalowej obudowy radiatora.
- ⚠ **PRZESTROGA:** Aby uniknąć wyładowania elektrostatycznego, należy odprowadzać ładunki z ciała za pomocą opaski uziemiającej zakładanej na nadgarstek lub dotykając co pewien czas nielakierowanej metalowej powierzchni (np. tylnego panelu).
- ⚠ **PRZESTROGA:** Naprawiać komputer może tylko wykwalifikowany pracownik serwisu. Uszkodzenia wynikające z napraw serwisowych nieautoryzowanych przez firmę Dell™ nie są objęte gwarancją.
- ⚠ **PRZESTROGA:** Aby uniknąć uszkodzenia płyty systemowej, przed rozpoczęciem pracy wewnątrz komputera należy wyjąć główny akumulator (patrz [Wymywanie akumulatora](#)).

## Wymontowywanie radiatora procesora

1. Wykonaj procedury przedstawione w rozdziale [Przed rozpoczęciem pracy](#).
2. Wykonaj procedury opisane w rozdziałach od [krok 2](#) do [krok 16](#) w [Wymontowywanie płyty systemowej](#).
3. Odłącz kabel wentylatora od złącza na płycie systemowej.
4. W kolejności wskazanej na radiatorze procesora poluzuj pięć śrub mocujących radiator procesora do płyty systemowej.

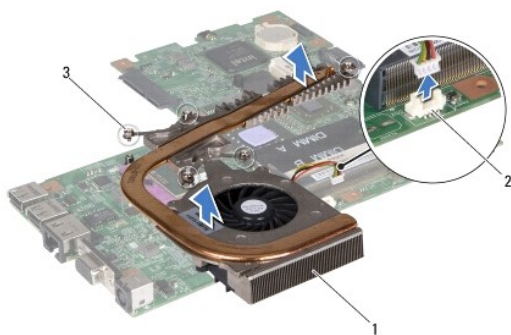

1	radiator procesora	2	złącze kabla wentylatora
3	śruby mocujące (5)		

5. Wyjmij radiator procesora z komputera.

## Instalowanie radiatora procesora

- ⚠ **UWAGA:** Jeśli jest instalowany wcześniej używany procesor i ten sam radiator, można użyć oryginalnej podkładki termoprzewodzącej. W przypadku wymiany procesora lub radiatora należy użyć podkładki termoprzewodzącej dostarczonej w zestawie, aby zapewnić właściwe odprowadzanie ciepła.
- ⚠ **UWAGA:** Poniższa procedura zakłada, że radiator procesora został uprzednio wymontowany, a użytkownik jest gotowy do jego zamontowania.

1. Wyrównaj pięć wkrętów mocujących na radiatorze procesora z otworami na wkręty na płycie systemowej, a następnie dokręć je w odwrotnej kolejności.
2. Podłącz ponownie kabel wentylatora do złącza na płycie systemowej.
3. Wykonaj procedury opisane w rozdziałach od [krok 4](#) do [krok 19](#) w [Wymiana płyty systemowej](#).

---

[Powrót do spisu treści](#)



[Powrót do spisu treści](#)

## Płyta rozszerzenia

Dell™ Inspiron™ 1440 – Instrukcja serwisowa

- [Demontaż płyty rozszerzenia](#)
- [Montaż płyty rozszerzenia](#)

- ⚠ OSTRZEŻENIE:** Przed przystąpieniem do czynności wymagających otwarcia obudowy komputera należy zapoznać się z instrukcjami dotyczącymi bezpieczeństwa dostarczonymi z komputerem. Więcej informacji o zasadach bezpieczeństwa znajduje się na stronie dotyczącej przestrzegania przepisów pod adresem [www.dell.com/regulatory\\_compliance](http://www.dell.com/regulatory_compliance).
- ⚠ PRZESTROGA:** Aby uniknąć wyładowania elektrostatycznego, należy odprowadzać ładunki z ciała za pomocą opaski uziemiającej zakładanej na nadgarstek lub dotykając co pewien czas nielakierowanej metalowej powierzchni.
- ⚠ PRZESTROGA:** Naprawiać komputer może tylko wykwalifikowany pracownik serwisu. Uszkodzenia wynikające z napraw serwisowych nieautoryzowanych przez firmę Dell™ nie są objęte gwarancją.
- ⚠ PRZESTROGA:** Aby uniknąć uszkodzenia płyty systemowej, przed rozpoczęciem pracy wewnątrz komputera należy wyjąć główny akumulator (patrz [Wymywanie akumulatora](#)).

### Demontaż płyty rozszerzenia

1. Wykonaj procedury przedstawione w rozdziale [Przed rozpoczęciem pracy](#).
2. Wymontuj płytę systemową (zobacz [Wymontowywanie płyty systemowej](#)).
3. Wykręć wkręt mocujący płytę rozszerzenia do podstawy komputera.
4. Zwolnij zatrzask mocujący płytę rozszerzenia do podstawy komputera, a następnie wyjmij płytę rozszerzenia z podstawy komputera.

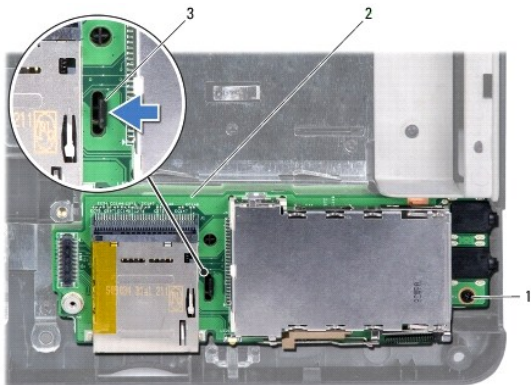

1	wkręt	2	płyta rozszerzenia
3	zatrzask		

### Montaż płyty rozszerzenia

1. Zamocuj płytę rozszerzenia za pomocą zatrzasku na podstawie komputera.
2. Przykręć wkręt mocujący płytę rozszerzenia do podstawy komputera.
3. Zainstaluj płytę systemową (patrz [Wymiana płyty systemowej](#)).

[Powrót do spisu treści](#)

[Powrót do spisu treści](#)

## Wyświetlacz

Dell™ Inspiron™ 1440 — Instrukcja serwisowa

- [Zespół wyświetlacza](#)
- [Osłona wyświetlacza](#)
- [Panel wyświetlacza](#)
- [Kabel panelu wyświetlacza](#)

**⚠ OSTRZEŻENIE:** Przed przystąpieniem do czynności wymagających otwarcia obudowy komputera należy zapoznać się z instrukcjami dotyczącymi bezpieczeństwa dostarczonymi z komputerem. Więcej informacji o zasadach bezpieczeństwa znajduje się na stronie dotyczącej przestrzegania przepisów pod adresem [www.dell.com/regulatory\\_compliance](http://www.dell.com/regulatory_compliance).

**⚠ PRZESTROGA:** Aby uniknąć wyładowania elektrostatycznego, należy odprowadzać ładunki z ciała za pomocą opaski uziemiającej zakładanej na nadgarstek lub dotykając co pewien czas nielakierowanej metalowej powierzchni.

**⚠ PRZESTROGA:** Naprawiać komputer może tylko wykwalifikowany pracownik serwisu. Uszkodzenia wynikające z napraw serwisowych nieautoryzowanych przez firmę Dell™ nie są objęte gwarancją.

**⚠ PRZESTROGA:** Aby uniknąć uszkodzenia płyty systemowej, przed rozpoczęciem pracy wewnątrz komputera należy wyjąć główny akumulator (patrz [Wymywanie akumulatora](#)).

## Zespół wyświetlacza

### Wymontowywanie zespołu wyświetlacza

1. Wykonaj procedury przedstawione w rozdziale [Przed rozpoczęciem pracy](#).
2. Wymontuj akumulator (patrz [Wymywanie akumulatora](#)).
3. Wymontuj pokrywę modułu (zobacz [Zdejmowanie pokrywy modułu](#)).
4. Wymontuj moduły pamięci (zobacz [Wymontowywanie modułów pamięci](#)).
5. Wymontuj dysk twardy (patrz [Wymontowywanie dysku twardego](#)).
6. Wymontuj napęd dysków optycznych (patrz [Wymontowywanie napędu dysków optycznych](#)).
7. Wykręć dwa wkręty z podstawy komputera.

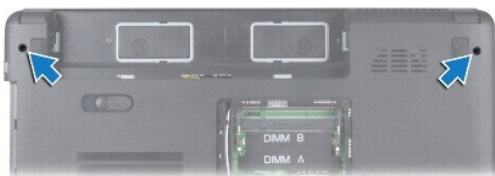

8. Zdejmij pokrywę środkowego panelu sterowania (zobacz [Wymontowanie pokrywy środkowego panelu sterowania](#)).
9. Wymontuj klawiaturę (patrz [Wymontowywanie klawiatury](#)).
10. Wymontuj płytę przycisku zasilania (patrz [Wymontowywanie płyty przycisku zasilania](#)).
11. Wymontuj podparcie dłoni (patrz [Wymontowywanie podparcia dłoni](#)).
12. Odłącz kabel kamery od złącza na płycie systemowej.
13. Zanotuj poprowadzenie kabli anteny czytnika kart Mini-Card, kabli kamery i wyświetlacza, a następnie wyjmij kable z przewodnic.

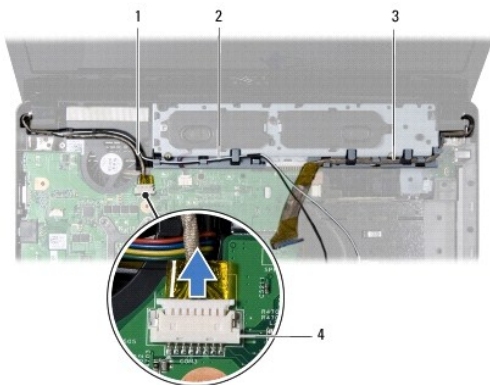

1	kabel kamery	2	kable antenowe karty Mini-Card
3	kabel wyświetlacza	4	złącze kabla kamery

14. Wykręć dwa wkręty mocujące zespół wyświetlacza do podstawy komputera.

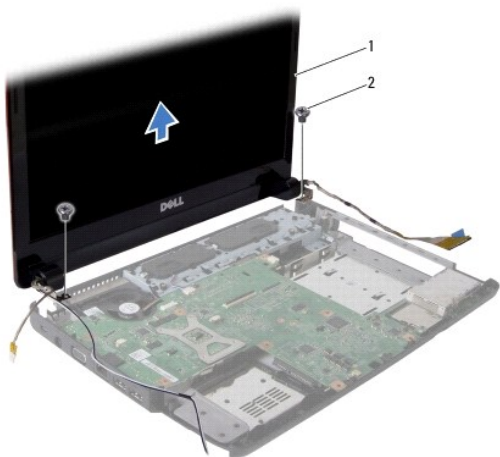

1	zespół wyświetlacza	2	wkręty (2)
---	---------------------	---	------------

15. Unieś zespół wyświetlacza i zdejmij go z podstawy komputera.

## Instalowanie zespołu wyświetlacza

1. Umieść zespół wyświetlacza na miejscu i wkręć dwa wkręty mocujące zespół wyświetlacza do podstawy komputera.
2. Poprowadź kable czytnika kart Mini-Card, kable kamery i wyświetlacza wzdłuż prowadnic kabli.
3. Podłącz kabel kamery do złącza na płycie systemowej.
4. Zainstaluj podparcie dłoni (patrz [Instalowanie podparcia dłoni](#)).
5. Zainstaluj płytę przycisku zasilania (patrz [Wymontowywanie płyty przycisku zasilania](#)).
6. Zainstaluj klawiaturę (patrz [Instalowanie klawiatury](#)).
7. Zamontuj pokrywę środkowego panelu sterowania (zobacz [Instalowanie pokrywki środkowego panelu sterowania](#)).
8. Wkręć dwa wkręty na dole komputera.

9. Zainstaluj napęd dysków optycznych (patrz [Instalowanie napędu dysków optycznych](#)).
  10. Zainstaluj dysk twardy (patrz [Wymiana dysku twardego](#)).
  11. Zainstaluj moduły pamięci (zobacz [Instalowanie modułów pamięci](#)).
  12. Załóż pokrywę modułu (zobacz [Zakładanie pokrywy modułu](#)).
  13. Zainstaluj akumulator (patrz [Wymiana akumulatora](#)).
- 

## Ośłona wyświetlacza

### Wymontowywanie oprawy wyświetlacza

**PRZESTROGA:** Ośłona wyświetlacza jest bardzo delikatna. Podczas zdejmowania osłony należy zachować ostrożność, aby nie dopuścić do jej uszkodzenia.

1. Wymontuj zespół wyświetlacza (patrz [Wymontowywanie zespołu wyświetlacza](#)).
2. Delikatnie podważ palcami wewnętrzną krawędź osłony wyświetlacza.



1	oprawa wyświetlacza
---	---------------------

3. Zdejmij osłonę wyświetlacza.

### Instalowanie oprawy wyświetlacza

1. Wyrównaj osłonę z panelem wyświetlacza i delikatnie umieść ją na miejscu.
  2. Zainstaluj zespół wyświetlacza (patrz [Instalowanie zespołu wyświetlacza](#)).
- 

## Panel wyświetlacza

### Wymontowywanie panelu wyświetlacza

1. Wymontuj zespół wyświetlacza (patrz [Wymontowywanie zespołu wyświetlacza](#)).
2. Wymontuj oprawę wyświetlacza (patrz [Wymontowywanie oprawy wyświetlacza](#)).
3. Wkręć sześć wkrętów mocujących panel wyświetlacza do pokrywy wyświetlacza.

4. Wyjmij kable czytnika kart Mini-Card, kable kamery i wyświetlacza z zatrzasków zawiasów.
5. Wymontuj panel wyświetlacza.

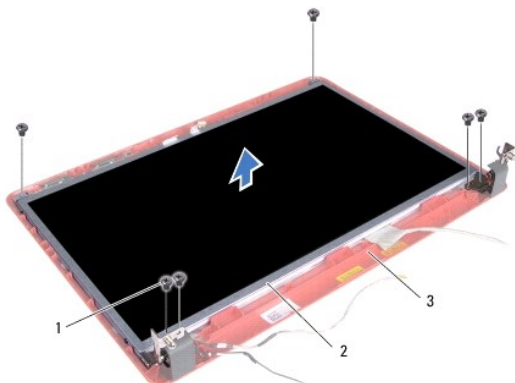

1	wkręty (6)	2	panel wyświetlacza
3	pokrywa wyświetlacza		

6. Wykręć cztery wkręty mocujące wsporniki panelu wyświetlacza do panelu.

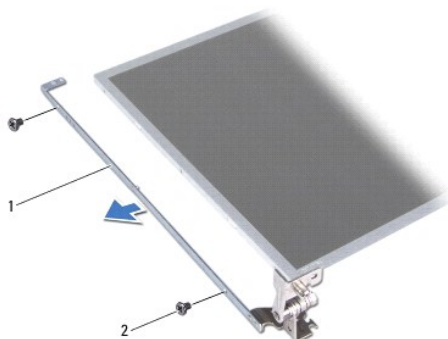

1	wsporniki panelu wyświetlacza (2)	2	wkręty (4)
---	-----------------------------------	---	------------

## Instalowanie panelu wyświetlacza

1. Wkręć cztery wkręty mocujące wsporniki panelu wyświetlacza do panelu wyświetlacza.
2. Dopasuj otwory wkrętów w panelu wyświetlacza do wkrętów w osłonie wyświetlacza.
3. Poprowadź kable czytnika kart Mini-Card, kable kamery i wyświetlacza wzdłuż zatrzasków zawiasów.
4. Wkręć sześć wkrętów mocujących panel wyświetlacza do pokrywy wyświetlacza.
5. Zainstaluj oprawę wyświetlacza (patrz [Instalowanie oprawy wyświetlacza](#)).
6. Zainstaluj zespół wyświetlacza (patrz [Instalowanie zespołu wyświetlacza](#)).

## Kabel panelu wyświetlacza

### Wymowanie kabla panelu wyświetlacza

1. Wykonaj procedury przedstawione w rozdziale [Przed rozpoczęciem pracy](#).
2. Wymontuj zespół wyświetlacza (patrz [Wymontowywanie zespołu wyświetlacza](#)).
3. Wymontuj oprawę wyświetlacza (patrz [Wymontowywanie oprawy wyświetlacza](#)).
4. Wymontuj panel wyświetlacza (patrz [Wymontowywanie panelu wyświetlacza](#)).
5. Odwróć panel wyświetlacza i połóż go na czystej powierzchni.
6. Zdejmij taśmę przewodzącą mocującą kabel panelu wyświetlacza do złącza zespołu wyświetlacza, a następnie odłącz kabel panelu wyświetlacza.

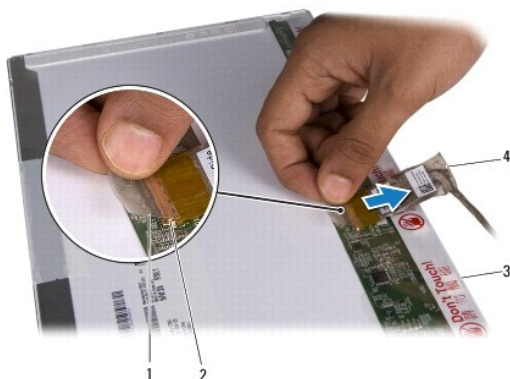

1	taśma przewodząca	2	złącze zespołu wyświetlacza
3	tył panelu wyświetlacza	4	kabel panelu wyświetlacza

## Podłączanie kabla panelu wyświetlacza

1. Podłącz kabel panelu wyświetlacza do złącza zespołu wyświetlacza i zabezpiecz go taśmą przewodzącą.
2. Zainstaluj panel wyświetlacza (patrz [Instalowanie panelu wyświetlacza](#)).
3. Zainstaluj oprawę wyświetlacza (patrz [Instalowanie oprawy wyświetlacza](#)).
4. Zainstaluj zespół wyświetlacza (patrz [Instalowanie zespołu wyświetlacza](#)).

---

[Powrót do spisu treści](#)

[Powrót do spisu treści](#)

## Dysk twardy

Dell™ Inspiron™ 1440 — Instrukcja serwisowa

- [Wymontowywanie dysku twardego](#)
- [Wymiana dysku twardego](#)

**⚠ OSTRZEŻENIE:** Przed przystąpieniem do czynności wymagających otwarcia obudowy komputera należy zapoznać się z instrukcjami dotyczącymi bezpieczeństwa dostarczonymi z komputerem. Więcej informacji o zasadach bezpieczeństwa znajduje się na stronie dotyczącej przestrzegania przepisów pod adresem [www.dell.com/regulatory\\_compliance](http://www.dell.com/regulatory_compliance).

**⚠ OSTRZEŻENIE:** Wyjmując gorący dysk twardy z komputera, nie należy dotykać jego metalowej osłony.

**⚠ PRZESTROGA:** Aby zapobiec utracie danych, przed przystąpieniem do wyjmowania dysku twardego należy wyłączyć komputer (patrz [Wyłączanie komputera](#)). Nie należy wyjmować dysku twardego, gdy komputer jest włączony albo w stanie uśpienia.

**⚠ PRZESTROGA:** Dyski twarde są wyjątkowo delikatne. Z dyskiem twardym należy obchodzić się bardzo ostrożnie.

**⚠ PRZESTROGA:** Naprawiać komputer może tylko wykwalifikowany pracownik serwisu. Uszkodzenia wynikające z napraw serwisowych nieautoryzowanych przez firmę Dell nie są objęte gwarancją.

**⚠ PRZESTROGA:** Aby uniknąć uszkodzenia płyty systemowej, przed rozpoczęciem pracy wewnątrz komputera należy wyjąć główny akumulator (patrz [Wyjmowanie akumulatora](#)).

**⚠ UWAGA:** Firma Dell nie gwarantuje, że dyski pochodzące z innych źródeł niż firma Dell będą pasowały do tego komputera, i nie zapewnia dla nich pomocy technicznej.

**⚠ UWAGA:** W przypadku instalowania dysku twardego pochodzącego z innego źródła niż firma Dell, na nowym dysku twardym należy zainstalować system operacyjny, sterowniki i oprogramowanie narzędziowe (patrz *Przewodnik po technologiach firmy Dell*).

## Wymontowywanie dysku twardego

1. Wykonaj procedury przedstawione w rozdziale [Przed rozpoczęciem pracy](#).
2. Wymontuj akumulator (patrz [Wyjmowanie akumulatora](#)).

**⚠ PRZESTROGA:** Kiedy dysk twardy nie jest zainstalowany w komputerze, należy go przechowywać w ochronnym opakowaniu antystatycznym (patrz „Ochrona przed wyładowaniami elektrostatycznymi” w instrukcjach bezpieczeństwa dostarczonych z komputerem).

3. Wykręć dwa wkręty mocujące zespół dysku twardego do podstawy komputera.
4. Wsuń zespół dysku twardego z wnęki dysku.

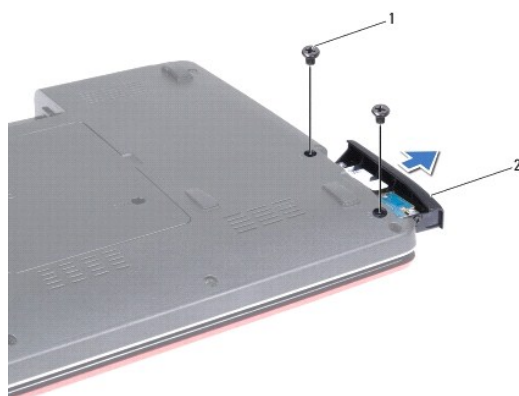

1	wkręty (2)	2	zespół dysku twardego
---	------------	---	-----------------------

5. Wykręć dwa wkręty mocujące wspornik do dysku twardego.
6. Wymontuj dysk twardy.



1	osłona dysku twardego	2	wkręty (2)
---	-----------------------	---	------------

---

## Wymiana dysku twardego

1. Wyjmij nowy dysk twardy z opakowania.  
Zachowaj oryginalne opakowanie na wypadek, gdyby w przyszłości było trzeba przechowywać lub transportować dysk twardy.
2. Wyrównaj otwory na wkręty na wsporniku dysku twardego z otworami na dysku twardym.
3. Wkręć dwa wkręty mocujące wspornik do dysku twardego.
4. Wsuń zespół dysku twardego do złącza, aż do pełnego osadzenia dysku.
5. Wkręć dwa wkręty mocujące zespół dysku twardego do podstawy komputera.
6. Zainstaluj akumulator (patrz [Wymiana akumulatora](#)).
7. W razie potrzeby zainstaluj w komputerze system operacyjny. Patrz część „Przywracanie systemu operacyjnego” w *Podręczniku konfiguracji*.
8. Zainstaluj w komputerze wymagane sterowniki i oprogramowanie narzędziowe. Aby uzyskać więcej informacji, patrz *Podręcznik po technologiach firmy Dell*.

---

[Powrót do spisu treści](#)



[Powrót do spisu treści](#)

## Klawiatura

Dell™ Inspiron™ 1440 — Instrukcja serwisowa

- [Wymontowywanie klawiatury](#)
- [Instalowanie klawiatury](#)

- ⚠ OSTRZEŻENIE:** Przed przystąpieniem do czynności wymagających otwarcia obudowy komputera należy zapoznać się z instrukcjami dotyczącymi bezpieczeństwa dostarczonymi z komputerem. Więcej informacji o zasadach bezpieczeństwa znajduje się na stronie dotyczącej przestrzegania przepisów pod adresem [www.dell.com/regulatory\\_compliance](http://www.dell.com/regulatory_compliance).
- ⚠ PRZESTROGA:** Aby uniknąć wyładowania elektrostatycznego, należy odprowadzać ładunki z ciała za pomocą opaski uziemiającej zakładanej na nadgarstek lub dotykając co pewien czas nielakierowanej metalowej powierzchni.
- ⚠ PRZESTROGA:** Naprawiać komputer może tylko wykwalifikowany pracownik serwisu. Uszkodzenia wynikające z napraw serwisowych nieautoryzowanych przez firmę Dell™ nie są objęte gwarancją.
- ⚠ PRZESTROGA:** Aby uniknąć uszkodzenia płyty systemowej, przed rozpoczęciem pracy wewnątrz komputera należy wyjąć główny akumulator (patrz [Wyjmowanie akumulatora](#)).

### Wymontowywanie klawiatury

1. Wykonaj procedury przedstawione w rozdziale [Przed rozpoczęciem pracy](#).
2. Wymontuj akumulator (patrz [Wyjmowanie akumulatora](#)).
3. Zdejmij pokrywę środkowego panelu sterowania (zobacz [Wymontowanie pokrywy środkowego panelu sterowania](#)).
4. Wykręć dwa wkręty mocujące klawiaturę do podparcia dłoni.



1	wkręty (2)	2	klawiatura
---	------------	---	------------

- ⚠ PRZESTROGA:** Klawisze klawiatury są delikatne, łatwo wypadają, a ich włożenie na miejsce wymaga dużo czasu. Klawiaturę należy wyjmować i obchodzić się z nią ostrożnie.
- ⚠ PRZESTROGA:** Klawiaturę należy wyjmować i obchodzić się z nią bardzo ostrożnie. Nieostrożne wykonywanie tych czynności może spowodować zarysowanie panelu wyświetlacza.
5. Palcem albo płaskim śrubokrętem podważ klawiaturę pośrodku jej tylnej krawędzi. Delikatnie uwolnij lewą stronę klawiatury, a następnie prawą stronę, aż do jej całkowitego wyjęcia z podstawy komputera.
  6. Wyjmij klawiaturę z podparcia dłoni.
  7. Skieruj klawiaturę w stronę wyświetlacza, nie ciągnąc zbyt mocno.
  8. Zwolnij zatrzask złącza mocujący kabel klawiatury do złącza na płycie systemowej i odłącz kabel.



1	wypustki klawiatury (5)	2	złącza kabla klawiatury
---	-------------------------	---	-------------------------

9. Zdejmij klawiaturę z podparcia dłoni.

---

## Instalowanie klawiatury

1. Umieść kabel klawiatury w złączu klawiatury na płycie systemowej. Dociśnij zatrzask złącza mocującego kabel klawiatury do złącza płyty systemowej.
  2. Dopasuj pięć wypustek klawiatury do otworów na podparciu dłoni.
  3. Umieść klawiaturę na podparciu dłoni.
  4. Wkręć dwa wkręty mocujące klawiaturę do podparcia dłoni.
  5. Zamontuj pokrywę środkowego panelu sterowania (zobacz [Instalowanie pokrywy środkowego panelu sterowania](#)).
  6. Zainstaluj akumulator (patrz [Wymiana akumulatora](#)).
- 

[Powrót do spisu treści](#)

[Powrót do spisu treści](#)

## Zespół zatrzasku akumulatora

Dell™ Inspiron™ 1440 — Instrukcja serwisowa

- [Wymontowywanie zespołu zatrzasku akumulatora](#)
- [Zamontowanie zespołu zatrzasku akumulatora](#)

**OSTRZEŻENIE:** Przed przystąpieniem do czynności wymagających otwarcia obudowy komputera należy zapoznać się z instrukcjami dotyczącymi bezpieczeństwa dostarczonymi z komputerem. Więcej informacji o zasadach bezpieczeństwa znajduje się na stronie dotyczącej przestrzegania przepisów pod adresem [www.dell.com/regulatory\\_compliance](http://www.dell.com/regulatory_compliance).

**PRZESTROGA:** Aby uniknąć wyładowania elektrostatycznego, należy odprowadzać ładunki z ciała za pomocą opaski uziemiającej zakładanej na nadgarstek lub dotykając co pewien czas nielakierowanej metalowej powierzchni (np. złącza z tyłu komputera).

**PRZESTROGA:** Naprawiać komputer może tylko wykwalifikowany pracownik serwisu. Uszkodzenia wynikające z napraw serwisowych nieautoryzowanych przez firmę Dell™ nie są objęte gwarancją.

**PRZESTROGA:** Aby uniknąć uszkodzenia płyty systemowej, przed rozpoczęciem pracy wewnątrz komputera należy wyjąć główny akumulator (patrz [Wymywanie akumulatora](#)).

### Wymontowywanie zespołu zatrzasku akumulatora

1. Wykonaj procedury przedstawione w rozdziale [Przed rozpoczęciem pracy](#).
2. Wymontuj płytę systemową (zobacz [Wymontowywanie płyty systemowej](#)).
3. Wciśnij plastikowe zaciski na zatrzasku zwalniającym akumulator, aby wyjąć go z zespołu zatrzasku akumulatora.
4. Posługując się małym śrubokrętem, wyjmij wkładkę sprężynującą umieszczoną na zespole zatrzasku akumulatora.

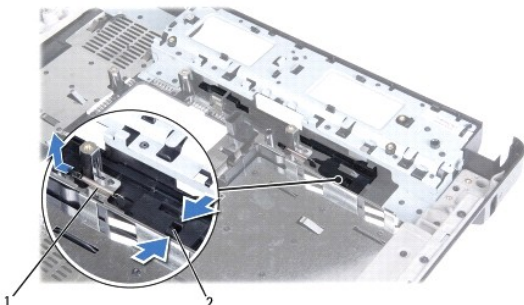

1	wkładka sprężynująca	2	plastikowe zaciski
---	----------------------	---	--------------------

5. Przesuń zespół zatrzasku akumulatora w bok, a następnie wyjmij go z podstawy komputera.

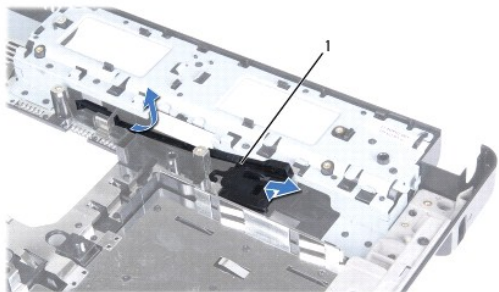

1	zespół zatrzasku akumulatora
---	------------------------------

## Zamontowanie zespołu zatrzasku akumulatora

1. Wsuń **zespół** zatrzasku wnęki akumulatora na miejsce.
  2. Posługując się małym śrubokrętem, umieść wkładkę sprężynującą w zamku w podstawie komputera.
  3. Wciśnij plastikowe zaciski na zatrzasku zwalnającym akumulator do otworu w zespole zatrzasku akumulatora, aby zamocować zatrzask zwalnający akumulator.
  4. Zainstaluj płytę systemową (patrz [Wymiana płyty systemowej](#)).
- 

[Powrót do spisu treści](#)

[Powrót do spisu treści](#)

## Moduły pamięci

Dell™ Inspiron™ 1440 — Instrukcja serwisowa

- [Wymontowywanie modułów pamięci](#)
- [Instalowanie modułów pamięci](#)

**OSTRZEŻENIE:** Przed przystąpieniem do czynności wymagających otwarcia obudowy komputera należy zapoznać się z instrukcjami dotyczącymi bezpieczeństwa dostarczonymi z komputerem. Więcej informacji o zasadach bezpieczeństwa znajduje się na stronie dotyczącej przestrzegania przepisów pod adresem [www.dell.com/regulatory\\_compliance](http://www.dell.com/regulatory_compliance).

**PRZESTROGA:** Aby uniknąć wyładowania elektrostatycznego, należy odprowadzać ładunki z ciała za pomocą opaski uziemiającej zakładanej na nadgarstek lub dotykając co pewien czas nielakierowanej metalowej powierzchni (np. złącza z tyłu komputera).

**PRZESTROGA:** Naprawiać komputer może tylko wykwalifikowany pracownik serwisu. Uszkodzenia wynikające z napraw serwisowych nieautoryzowanych przez firmę Dell™ nie są objęte gwarancją.

**PRZESTROGA:** Aby uniknąć uszkodzenia płyty systemowej, przed rozpoczęciem pracy wewnątrz komputera należy wyjąć główny akumulator (patrz [Wymywanie akumulatora](#)).

Pojemność pamięci w komputerze można zwiększyć przez zainstalowanie modułów pamięci na płycie systemowej. Informacje na temat modułów pamięci obsługiwanych przez komputer zamieszczono w rozdziale „Dane techniczne” w podręczniku *Instrukcja konfiguracji*.

**UWAGA:** Moduły pamięci zakupione w firmie Dell™ są objęte tą samą gwarancją co komputer.

Komputer jest wyposażony w dwa gniazda SODIMM: DIMM A i DIMM B. Dostęp do tych gniazd jest możliwy od spodu komputera.

## Wymontowywanie modułów pamięci

1. Wykonaj procedury przedstawione w rozdziale [Przed rozpoczęciem pracy](#).
2. Wymontuj akumulator (patrz [Wymywanie akumulatora](#)).
3. Wymontuj pokrywę modułu (zobacz [Zdejmowanie pokrywki modułu](#)).

**PRZESTROGA:** Aby zapobiec uszkodzeniu złącza modułu pamięci, nie należy używać żadnych narzędzi do rozchylenia zatrzasków zabezpieczających moduł pamięci.

4. Ostrożnie rozchyl palcami zatrzaski zabezpieczające znajdujące się na końcach każdego złącza modułu pamięci, aż moduł odskoczy.
5. Wyjmij moduł pamięci ze złącza modułu pamięci.

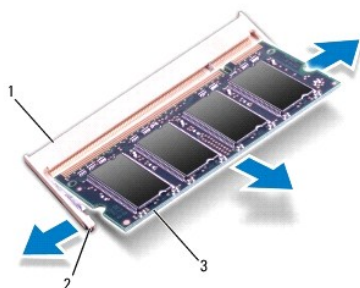

1	złącze modułu pamięci	2	zatrzaski zabezpieczające (2)
3	moduł pamięci		

## Instalowanie modułów pamięci

**PRZESTROGA:** Jeśli moduły pamięci instalowane są w dwóch złączach, moduł w złączu oznaczonym etykietą „DIMM A” należy zainstalować przed zainstalowaniem drugiego modułu w złączu oznaczonym etykietą „DIMM B”.

1. Dopasuj wycięcie na krawędzie modułu pamięci do zaczepu na złączu modułu pamięci.
2. Wsuń mocno moduł pamięci do szczeliny pod kątem 45 stopni i dociśnij go, aż do zablokowania się na właściwym miejscu. Jeśli nie usłyszysz kliknięcia, wyjmij moduł i zainstaluj go ponownie.

 **UWAGA:** Nieprawidłowe zainstalowanie modułu pamięci może spowodować, że uruchomienie komputera będzie niemożliwe.

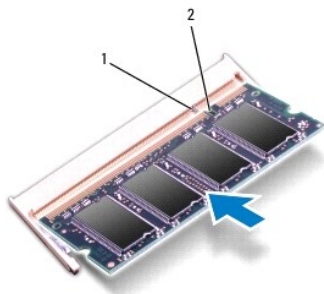

1	zaczep	2	wycięcie
---	--------	---	----------

3. Załóż pokrywę modułu (zobacz [Zakładanie pokrywy modułu](#)).
4. Wymień akumulator (patrz [Wymiana akumulatora](#)) lub podłącz zasilacz do komputera oraz gniazda sieci elektrycznej.
5. Włącz komputer.

Podczas uruchamiania komputera zainstalowana pamięć zostanie wykryta i nastąpi automatyczna aktualizacja informacji o konfiguracji systemu.

Aby sprawdzić ilość pamięci zainstalowanej w komputerze, kliknij **Start**  → **Help and Support** (Pomoc i obsługa techniczna) → **Dell System Information** (Informacje o systemie Dell).

---

[Powrót do spisu treści](#)

[Powrót do spisu treści](#)

## Karta Mini-Card sieci bezprzewodowej

Dell™ Inspiron™ 1440 — Instrukcja serwisowa

- [Wymywanie karty Mini-Card](#)
- [Wymiana karty Mini-Card](#)

- ⚠ OSTRZEŻENIE:** Przed przystąpieniem do wykonywania czynności wymagających otwarcia obudowy komputera należy zapoznać się z instrukcjami dotyczącymi bezpieczeństwa dostarczonymi z komputerem. Więcej informacji o zasadach bezpieczeństwa znajduje się na stronie dotyczącej **przestrzegania przepisów pod adresem [www.dell.com/regulatory\\_compliance](http://www.dell.com/regulatory_compliance)**.
- ⚠ **PRZESTROGA:** Aby uniknąć wyładowania elektrostatycznego, należy odprowadzać ładunki z ciała za pomocą opaski uziemiającej zakładanej na nadgarstek lub dotykając co pewien czas nielakierowanej metalowej powierzchni.
- ⚠ **PRZESTROGA:** Naprawiać komputer może tylko wykwalifikowany pracownik serwisu. Uszkodzenia wynikające z napraw serwisowych nieautoryzowanych przez firmę Dell™ **nie są** objęte gwarancją.
- ⚠ **PRZESTROGA:** Aby uniknąć uszkodzenia płyty systemowej, przed rozpoczęciem pracy wewnątrz komputera należy **wyjąć główny akumulator** (patrz [Wymywanie akumulatora](#)).
- ⚠ **PRZESTROGA:** Kiedy karta Mini-Card nie jest zainstalowana w komputerze, należy ją przechowywać w ochronnym opakowaniu antystatycznym (patrz „Ochrona przed wyładowaniami elektrostatycznymi” w instrukcjach bezpieczeństwa dostarczonych z komputerem).
- 🔧 **UWAGA:** Firma Dell nie gwarantuje, że karty Mini-Card pochodzące z innych źródeł niż firma Dell będą pasowały do tego komputera, i nie zapewnia dla nich pomocy technicznej.

Jeśli kartę Mini-Card zamówiono z komputerem, jest zainstalowana fabrycznie.

Komputer obsługuje gniazdo kart Mini-Card dla sieci WLAN (Wireless Local Area Network).

- 🔧 **UWAGA:** W zależności od konfiguracji zakupionego komputera w gniazdach kart Mini-Card mogą być zainstalowane karty Mini-Card.

### Wymywanie karty Mini-Card

1. Wykonaj procedury przedstawione w rozdziale [Przed rozpoczęciem pracy](#).
2. Wymontuj akumulator (patrz [Wymywanie akumulatora](#)).
3. Wymontuj pokrywę modułu (zobacz [Zdejmowanie pokrywy modułu](#)).
4. Odłącz kable antenowe od karty Mini-Card.

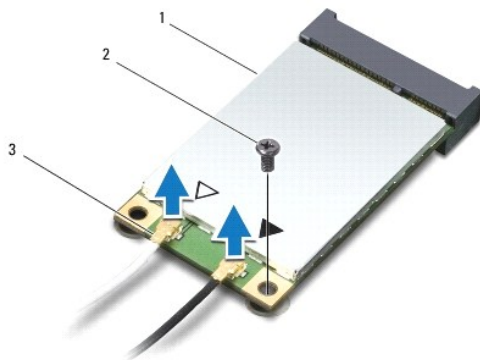

1	karta Mini-Card	2	wkręt
3	złącza kabla antenowego (2)		

5. Odkręć śrubę, która łączy kartę Mini-Card z płytą systemową.
6. Wyjmij kartę Mini-Card ze złącza na płycie systemowej.

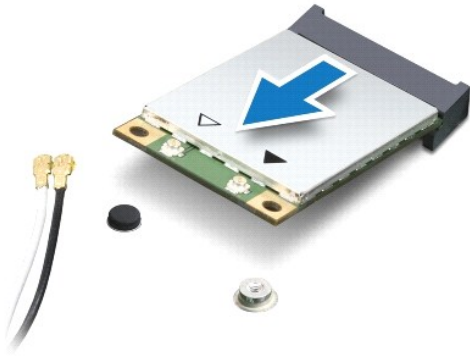

## Wymiana karty Mini-Card

1. Wyjmij nową kartę Mini-Card z opakowania.

- ⚠ **PRZESTROGA:** Wsuwając kartę do złącza, należy zastosować **mocny i równomierny nacisk**. Użycie nadmiernej siły może spowodować uszkodzenie złącza.
- ⚠ **PRZESTROGA:** Budowa złącza uniemożliwia nieprawidłowe włożenie karty. W przypadku wycucia oporu należy sprawdzić złącza na karcie oraz na płycie systemowej i prawidłowo zorientować kartę.
- ⚠ **PRZESTROGA:** Aby uniknąć uszkodzenia karty Mini-Card, nie należy umieszczać pod kartą żadnych kabli.

2. Włóż kartę Mini-Card pod kątem 45 stopni do odpowiednio oznaczonego złącza na płycie systemowej.
3. Umieść drugi koniec karty Mini-Card w gnieździe na płycie systemowej i dokręć wkręty mocujące kartę do złącza na płycie systemowej.
4. Podłącz odpowiednie kable antenowe do karty Mini-Card. W poniższej tabeli przedstawiono schematy kolorów kabli antenowych poszczególnych kart Mini-Card obsługiwanych przez komputer.

Złącza na karcie Mini-Card	Schemat kolorów kabla antenowego
WLAN (2 kable antenowe)	
Kabel główny sieci WLAN (biały trójkąt)	biały
Kabel pomocniczy sieci WLAN (czarny trójkąt)	czarny

5. Nieużywane przewody antenowe zabezpiecz nakładką ochronną z mylaru.
  6. Załóż pokrywę modułu (zobacz [Zakładanie pokrywy modułu](#)).
  7. Zainstaluj akumulator (patrz [Wymiana akumulatora](#)).
  8. Zainstaluj wymagane sterowniki i oprogramowanie narzędziowe w komputerze. Aby uzyskać więcej informacji, patrz *Przewodnik po technologiach firmy Dell*.
- 🔍 **UWAGA:** Jeśli instalowana karta do obsługi komunikacji pochodzi z innego źródła niż firma Dell, należy zainstalować odpowiednie sterowniki i programy narzędziowe. Aby uzyskać więcej informacji o sterownikach, patrz *Przewodnik po technologiach firmy Dell*.

[Powrót do spisu treści](#)



## Napęd dysków optycznych

Dell™ Inspiron™ 1440 — Instrukcja serwisowa

- [Wymontowywanie napędu dysków optycznych](#)
- [Instalowanie napędu dysków optycznych](#)

**⚠ OSTRZEŻENIE:** Przed przystąpieniem do czynności wymagających otwarcia obudowy komputera należy zapoznać się z instrukcjami dotyczącymi bezpieczeństwa dostarczonymi z komputerem. Więcej informacji o zasadach bezpieczeństwa znajduje się na stronie dotyczącej przestrzegania przepisów pod adresem [www.dell.com/regulatory\\_compliance](http://www.dell.com/regulatory_compliance).

**⚠ PRZESTROGA:** Aby uniknąć wyładowania elektrostatycznego, należy odprowadzać ładunki z ciała za pomocą opaski uziemiającej zakładanej na nadgarstek lub dotykając co pewien czas nielakierowanej metalowej powierzchni (np. tylnego panelu).

**⚠ PRZESTROGA:** Naprawiać komputer może tylko wykwalifikowany pracownik serwisu. Uszkodzenia wynikające z napraw serwisowych nieautoryzowanych przez firmę Dell™ nie są objęte gwarancją.

**⚠ PRZESTROGA:** Aby uniknąć uszkodzenia płyty systemowej, przed rozpoczęciem pracy wewnątrz komputera należy wyjąć główny akumulator (patrz [Wymywanie akumulatora](#)).

### Wymontowywanie napędu dysków optycznych

1. Wykonaj procedury przedstawione w rozdziale [Przed rozpoczęciem pracy](#).
2. Wymontuj akumulator (patrz [Wymywanie akumulatora](#)).
3. Wykręć wkręty mocujące napęd optyczny do podstawy komputera.
4. Wciśnij rysik z tworzywa sztucznego w wycięcie, aby wyjąć napęd dysków optycznych z gniazda napędu dysków optycznych.
5. Wsuń napęd dysków optycznych z gniazda napędu dysków optycznych.

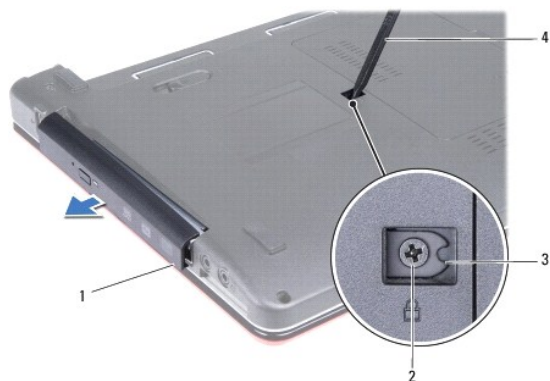

1	napęd optyczny	2	wkręt
3	wycięcie	4	rysik z tworzywa sztucznego

### Instalowanie napędu dysków optycznych

1. Wsuń dysk napędów optycznych do wnęki aż do pełnego osadzenia w złączu.
2. Wkręć wkręt mocujący napęd dysków optycznych do podstawy komputera.
3. Zainstaluj akumulator (patrz [Wymiana akumulatora](#)).

[Powrót do spisu treści](#)

## Podparcie dłoni

Dell™ Inspiron™ 1440 — Instrukcja serwisowa

- [Wymontowywanie podparcia dłoni](#)
- [Instalowanie podparcia dłoni](#)

- ⚠ OSTRZEŻENIE:** Przed przystąpieniem do czynności wymagających otwarcia obudowy komputera należy zapoznać się z instrukcjami dotyczącymi bezpieczeństwa dostarczonymi z komputerem. Więcej informacji o zasadach bezpieczeństwa znajduje się na stronie dotyczącej przestrzegania przepisów pod adresem [www.dell.com/regulatory\\_compliance](http://www.dell.com/regulatory_compliance).
- ⚠ PRZESTROGA:** Aby uniknąć wyładowania elektrostatycznego, należy odprowadzać ładunki z ciała za pomocą opaski uziemiającej zakładanej na nadgarstek lub dotykając co pewien czas nielakierowanej metalowej powierzchni.
- ⚠ PRZESTROGA:** Naprawiać komputer może tylko wykwalifikowany pracownik serwisu. Uszkodzenia wynikające z napraw serwisowych nieautoryzowanych przez firmę Dell™ nie są objęte gwarancją.
- ⚠ PRZESTROGA:** Aby uniknąć uszkodzenia płyty systemowej, przed rozpoczęciem pracy wewnątrz komputera należy wyjąć główny akumulator (patrz [Wymowanie akumulatora](#)).
- 

### Wymontowywanie podparcia dłoni

1. Wykonaj procedury przedstawione w rozdziale [Przed rozpoczęciem pracy](#).
2. Wymontuj akumulator (patrz [Wymowanie akumulatora](#)).
3. Wymontuj pokrywę modułu (zobacz [Zdejmowanie pokrywy modułu](#)).
4. Wymontuj moduły pamięci (zobacz [Wymontowywanie modułów pamięci](#)).
5. Wymontuj dysk twardy (patrz [Wymontowywanie dysku twardego](#)).
6. Wymontuj napęd dysków optycznych (patrz [Wymontowywanie napędu dysków optycznych](#)).
7. Odłącz kable antenowe od kart Mini-Card (patrz [Wymowanie karty Mini-Card](#)).
8. Wykręć pięć wkrętów z podstawy komputera.

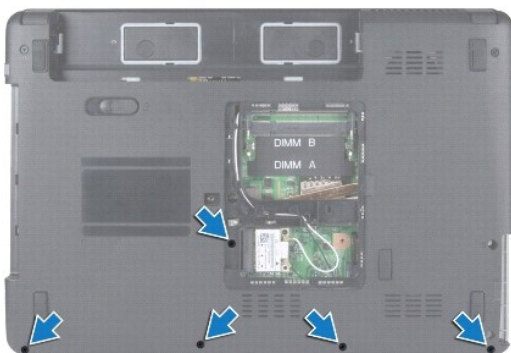

9. Zanotuj poprowadzenie kabli kart Mini-Card, a następnie wyjmij kable z prowadnic.



1	przewodnice kabli
---	-------------------

10. Zdejmij pokrywę środkowego panelu sterowania (zobacz [Wymontowanie pokrywy środkowego panelu sterowania](#)).
11. Wymontuj klawiaturę (patrz [Wymontowywanie klawiatury](#)).
12. Wymontuj płytę przycisku zasilania (patrz [Wymontowywanie płyty przycisku zasilania](#)).
13. Odłącz kabel wyświetlacza i kabel tabliczki dotykowej od odpowiednich złączy na płycie systemowej.
14. Zanotuj poprowadzenie kabli, a następnie ostrożnie odłącz kable antenowe od gniazda w komputerze. Wyciągnij kable tak, aby nie dotykały podpórki dłoni.

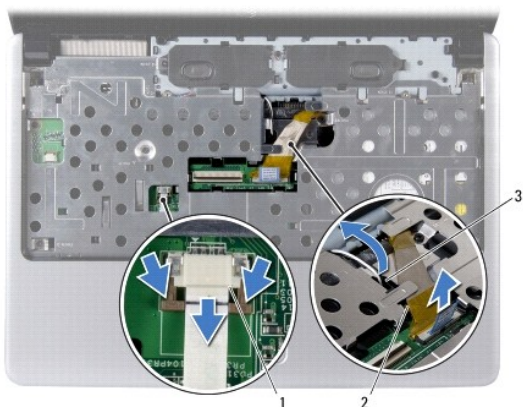

1	złącze kabla tabliczki dotykowej	2	złącze kabla wyświetlacza
3	gniazdo kabla antenowego na komputerze		

15. Wykręć siedem wkrętów z podparcia dłoni.

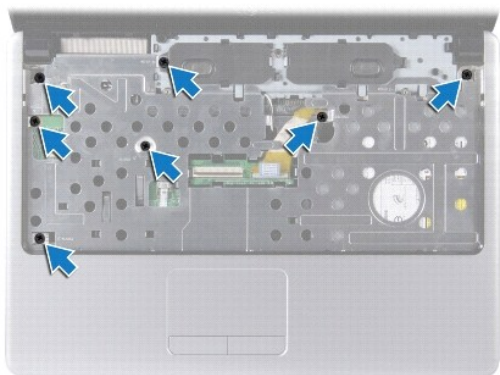

 **PRZESTROGA:** Ostrożnie oddziel podparcie dłoni od podstawy komputera, uważając, aby nie uszkodzić podparcia.

16. Rozpoczynając z prawej lub lewej strony podparcia dłoni, palcami oddziel podparcie dłoni od podstawy komputera.
  17. Wyjmij podparcie dłoni z podstawy komputera.
- 

## Instalowanie podparcia dłoni

1. Umieść podparcie dłoni na podstawie komputera i delikatnie wciśnij je na miejsce.
  2. Wkręć siedem wkrętów na podparciu dłoni.
  3. Podłącz kabel wyświetlacza i kabel tabliczki dotykowej do odpowiednich złączy na płycie systemowej.
  4. Poprowadź kable antenowe karty Mini-Card do dolnej części komputera przez otwór w obudowie komputera.
  5. Zainstaluj płytę przycisku zasilania (patrz [Instalowanie płyty przycisku zasilania](#)).
  6. Zainstaluj klawiaturę (patrz [Instalowanie klawiatury](#)).
  7. Zamontuj pokrywę środkowego panelu sterowania (zobacz [Instalowanie pokrywy środkowego panelu sterowania](#)).
  8. Wkręć pięć wkrętów w podstawie komputera.
  9. Poprowadź i podłącz kable antenowe do karty Mini-Card (patrz [Wymiana karty Mini-Card](#)).
  10. Zainstaluj moduły pamięci (zobacz [Instalowanie modułów pamięci](#)).
  11. Załóż pokrywę modułu (zobacz [Zakładanie pokrywy modułu](#)).
  12. Zainstaluj napęd dysków optycznych (patrz [Instalowanie napędu dysków optycznych](#)).
  13. Zainstaluj dysk twardy (patrz [Wymiana dysku twardego](#)).
  14. Zainstaluj akumulator (patrz [Wymiana akumulatora](#)).
- 

[Powrót do spisu treści](#)

[Powrót do spisu treści](#)

## Płyta przycisku zasilania

Dell™ Inspiron™ 1440 — Instrukcja serwisowa

- [Wymontowywanie płyty przycisku zasilania](#)
- [Instalowanie płyty przycisku zasilania](#)

**OSTRZEŻENIE:** Przed przystąpieniem do czynności wymagających otwarcia obudowy komputera należy zapoznać się z instrukcjami dotyczącymi bezpieczeństwa dostarczonymi z komputerem. Więcej informacji o zasadach bezpieczeństwa znajduje się na stronie dotyczącej przestrzegania przepisów pod adresem [www.dell.com/regulatory\\_compliance](http://www.dell.com/regulatory_compliance).

**PRZESTROGA:** Aby uniknąć wyładowania elektrostatycznego, należy odprowadzać ładunki z ciała za pomocą opaski uziemiającej zakładanej na nadgarstek lub dotykając co pewien czas nielakierowanej metalowej powierzchni.

**PRZESTROGA:** Naprawiać komputer może tylko wykwalifikowany pracownik serwisu. Uszkodzenia wynikające z napraw serwisowych nieautoryzowanych przez firmę Dell™ nie są objęte gwarancją.

**PRZESTROGA:** Aby uniknąć uszkodzenia płyty systemowej, przed rozpoczęciem pracy wewnątrz komputera należy wyjąć główny akumulator (patrz [Wymywanie akumulatora](#)).

### Wymontowywanie płyty przycisku zasilania

1. Wykonaj procedury przedstawione w rozdziale [Przed rozpoczęciem pracy](#).
2. Wymontuj akumulator (patrz [Wymywanie akumulatora](#)).
3. Zdejmij pokrywę środkowego panelu sterowania (zobacz [Wymontowanie pokrywy środkowego panelu sterowania](#)).
4. Wymontuj klawiaturę (patrz [Wymontowywanie klawiatury](#)).
5. Zwolnij blokadę kabla płyty przycisku zasilania, a następnie odłącz kabel płyty przycisku zasilania od złącza płyty systemowej.

**PRZESTROGA:** Płyta przycisku zasilania jest przyklejona do podpórki dłoni. Podczas wyjmowania płyty przycisku zasilania nie należy ciągnąć za kabel płyty przycisku zasilania.

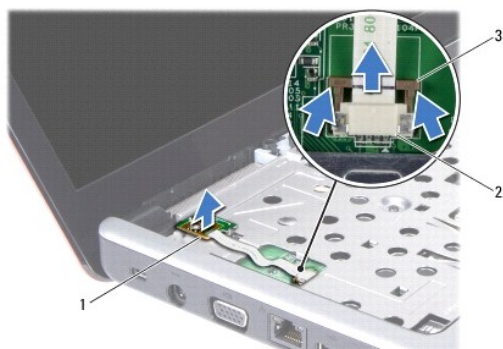

1	płyta przycisku zasilania	2	złącze płyty przycisku zasilania
3	blokada kabla płyty przycisku zasilania		

6. Używając rysika wykonanego z tworzywa sztucznego, podważ płytę przycisku zasilania, aby wyjąć ją z podpórki dłoni.
7. Wyjmij płytę przycisku zasilania z podpórki dłoni.

### Instalowanie płyty przycisku zasilania

1. Wyrównaj otwory umieszczone na płycie przycisku zasilania z występem na podpórce dłoni i przytrzymaj płytę w miejscu.
2. Wsuń kabel płyty przycisku zasilania w złącze znajdujące się na płycie systemowej. Dociśnij blokadę kabla płyty przycisku zasilania, aby unieruchomić

kabel w złączu płyty systemowej.

3. Zainstaluj klawiaturę (patrz [Instalowanie klawiatury](#)).
4. Zamontuj pokrywę środkowego panelu sterowania (zobacz [Instalowanie pokrywy środkowego panelu sterowania](#)).
5. Zainstaluj akumulator (patrz [Wymiana akumulatora](#)).

---

[Powrót do spisu treści](#)

[Powrót do spisu treści](#)

## Akumulator

Dell™ Inspiron™ 1440 — Instrukcja serwisowa

- [Wymywanie akumulatora](#)
- [Wymiana akumulatora](#)

- ⚠ OSTRZEŻENIE:** Przed przystąpieniem do czynności wymagających otwarcia obudowy komputera należy zapoznać się z instrukcjami dotyczącymi bezpieczeństwa dostarczonymi z komputerem. Więcej informacji o zasadach bezpieczeństwa znajduje się na stronie dotyczącej przestrzegania przepisów pod adresem [www.dell.com/regulatory\\_compliance](http://www.dell.com/regulatory_compliance).
- ⚠ PRZESTROGA:** Aby uniknąć wyładowania elektrostatycznego, należy odprowadzać ładunki z ciała za pomocą opaski uziemiającej zakładanej na nadgarstek lub dotykając co pewien czas nielakierowanej metalowej powierzchni.
- ⚠ PRZESTROGA:** Naprawiać komputer może tylko wykwalifikowany pracownik serwisu. Uszkodzenia wynikające z napraw serwisowych nieautoryzowanych przez firmę Dell™ nie są objęte gwarancją.
- ⚠ PRZESTROGA:** Aby uniknąć uszkodzenia komputera, należy używać akumulatorów przeznaczonych do danego modelu komputera Dell. Nie należy stosować akumulatorów przeznaczonych do innych komputerów Dell.
- 

### Wymywanie akumulatora

1. Wyłącz komputer i odwróć go spodem do góry.

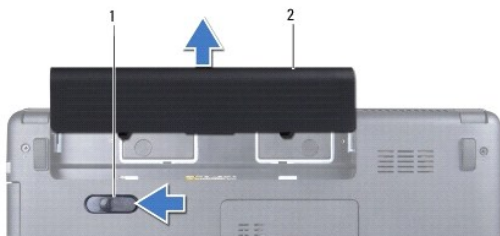

1	dźwignia zwalniania akumulatora	2	akumulator
---	---------------------------------	---	------------

2. Przesuń i przytrzymaj zatrzask zwolnienia akumulatora.
  3. Wsuń akumulator z wnęki.
- 

### Wymiana akumulatora

Wsuń akumulator do wnęki, aż usłyszysz kliknięcie.

---

[Powrót do spisu treści](#)

[Powrót do spisu treści](#)

## Głośniki

Dell™ Inspiron™ 1440 — Instrukcja serwisowa

- [Wymontowywanie głośników](#)
- [Instalowanie głośników](#)

- ⚠ OSTRZEŻENIE:** Przed przystąpieniem do czynności wymagających otwarcia obudowy komputera należy zapoznać się z instrukcjami dotyczącymi bezpieczeństwa dostarczonymi z komputerem. Więcej informacji o zasadach bezpieczeństwa znajduje się na stronie dotyczącej przestrzegania przepisów pod adresem [www.dell.com/regulatory\\_compliance](http://www.dell.com/regulatory_compliance).
- ⚠ PRZESTROGA:** Aby uniknąć wyładowania elektrostatycznego, należy odprowadzać ładunki z ciała za pomocą opaski uziemiającej zakładanej na nadgarstek lub dotykając co pewien czas nielakierowanej metalowej powierzchni.
- ⚠ PRZESTROGA:** Naprawiać komputer może tylko wykwalifikowany pracownik serwisu. Uszkodzenia wynikające z napraw serwisowych nieautoryzowanych przez firmę Dell™ nie są objęte gwarancją.
- ⚠ PRZESTROGA:** Aby uniknąć uszkodzenia płyty systemowej, przed rozpoczęciem pracy wewnątrz komputera należy wyjąć główny akumulator (patrz [Wymywanie akumulatora](#)).

## Wymontowywanie głośników

1. Postępuj zgodnie z procedurami opisanymi w części [Przed rozpoczęciem pracy](#).
2. Wymontuj akumulator (patrz [Wymywanie akumulatora](#)).
3. Wymontuj pokrywę modułu (zobacz [Zdejmowanie pokrywy modułu](#)).
4. Wymontuj moduły pamięci (zobacz [Wymontowywanie modułów pamięci](#)).
5. Zdejmij pokrywę środkowego panelu sterowania (zobacz [Wymontowanie pokrywy środkowego panelu sterowania](#)).
6. Wymontuj klawiaturę (patrz [Wymontowywanie klawiatury](#)).
7. Wymontuj płytę przycisku zasilania (patrz [Wymontowywanie płyty przycisku zasilania](#)).
8. Wymontuj podparcie dłoni (patrz [Wymontowywanie podparcia dłoni](#)).
9. Wymontuj zespół wyświetlacza (patrz [Wymontowywanie zespołu wyświetlacza](#)).
10. Odłącz kabel głośnika od złącza na płycie systemowej.
11. Wykręć wkręty mocujące głośnik do podstawy komputera.
12. Wyjmij głośniki z zatrzasków na podstawie komputera.
13. Wyjmij głośniki z podstawy komputera.

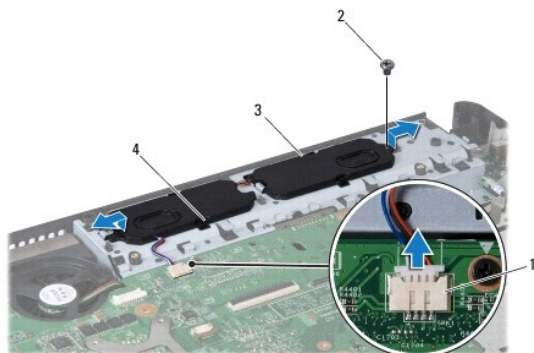

1	złącze kabla głośników	2	wkręt
3	głośniki (2)	4	zatrzaski (4)



---

## Instalowanie głośników

1. Zamocuj głośniki przy pomocy zatrzasków na podstawie komputera.
2. Dokręć wkręty mocujące głośnik do podstawy komputera.
3. Podłącz ponownie kabel głośnika do złącza na płycie systemowej.
4. Zainstaluj zespół wyświetlacza (patrz [Instalowanie zespołu wyświetlacza](#)).
5. Zainstaluj podparcie dłoni (patrz [Instalowanie podparcia dłoni](#)).
6. Zainstaluj płytę przycisku zasilania (patrz [Instalowanie płyty przycisku zasilania](#)).
7. Zainstaluj klawiaturę (patrz [Instalowanie klawiatury](#)).
8. Zamontuj pokrywę środkowego panelu sterowania (zobacz [Instalowanie pokrywy środkowego panelu sterowania](#)).
9. Zainstaluj moduły pamięci (zobacz [Instalowanie modułów pamięci](#)).
10. Załóż pokrywę modułu (zobacz [Zakładanie pokrywy modułu](#)).
11. Zainstaluj akumulator (patrz [Wymiana akumulatora](#)).

---

[Powrót do spisu treści](#)

[Powrót do spisu treści](#)

## Płyta systemowa

Dell™ Inspiron™ 1440 – Instrukcja serwisowa

- [Wymontowywanie płyty systemowej](#)
- [Wymiana płyty systemowej](#)
- [Wprowadzanie kodu Service Tag \(znacznik serwisowy\) w systemie BIOS](#)

**⚠ OSTRZEŻENIE:** Przed przystąpieniem do czynności wymagających otwarcia obudowy komputera należy zapoznać się z instrukcjami dotyczącymi bezpieczeństwa dostarczonymi z komputerem. Więcej informacji o zasadach bezpieczeństwa znajduje się na stronie dotyczącej przestrzegania przepisów pod adresem [www.dell.com/regulatory\\_compliance](http://www.dell.com/regulatory_compliance).

**⚠ PRZESTROGA:** Aby uniknąć wyładowania elektrostatycznego, należy odprowadzać ładunki z ciała za pomocą opaski uziemiającej zakładanej na nadgarstek lub dotykając co pewien czas nielakierowanej metalowej powierzchni.

**⚠ PRZESTROGA:** Naprawiać komputer może tylko wykwalifikowany pracownik serwisu. Uszkodzenia wynikające z napraw serwisowych nieautoryzowanych przez firmę Dell™ nie są objęte gwarancją.

**⚠ PRZESTROGA:** Aby uniknąć uszkodzenia płyty systemowej, przed rozpoczęciem pracy wewnątrz komputera należy wyjąć główny akumulator (patrz [Wyjmowanie akumulatora](#)).

## Wymontowywanie płyty systemowej

1. Postępuj zgodnie z procedurami opisanymi w części [Przed rozpoczęciem pracy](#).
2. Wymontuj akumulator (patrz [Wyjmowanie akumulatora](#)).
3. Wymontuj pokrywę modułu (zobacz [Zdejmovanie pokrywy modułu](#)).
4. Wymontuj moduły pamięci (zobacz [Wymontowywanie modułów pamięci](#)).
5. Wymontuj dysk twardy (patrz [Wymontowywanie dysku twardego](#)).
6. Wymontuj napęd dysków optycznych (patrz [Wymontowywanie napędu dysków optycznych](#)).
7. Wymontuj kartę Mini-Card (patrz [Wyjmowanie karty Mini-Card](#)).
8. Zdejmij pokrywę środkowego panelu sterowania (zobacz [Wymontowanie pokrywy środkowego panelu sterowania](#)).
9. Wymontuj klawiaturę (patrz [Wymontowywanie klawiatury](#)).
10. Wymontuj płytę przycisku zasilania (patrz [Wymontowywanie płyty przycisku zasilania](#)).
11. Wymontuj podparcie dłoni (patrz [Wymontowywanie podparcia dłoni](#)).
12. Wyjmij kartę Bluetooth (patrz [Wyjmowanie karty Bluetooth](#)).
13. Odłącz kabel głośników i kabel płyty USB od odpowiednich złączy na płycie systemowej.
14. Wykręć trzy wkręty mocujące płytę systemową do podstawy komputera.



1	wkręty (3)	2	płyta systemowa
---	------------	---	-----------------

15. Unieś płytę systemową, aby odłączyć ją od złącza na płycie rozszerzenia.
  16. Odwróć płytę systemową.
  17. Wymontuj radiator procesora (zobacz [Wymontowywanie radiatora procesora](#)).
  18. Wymontuj moduł procesora (patrz [Wymontowanie modułu procesora](#)).
  19. Wyjmij baterię pastylkową (patrz [Wymywanie baterii pastylkowej](#)).
- 

## Wymiana płyty systemowej

1. Zainstaluj baterię pastylkową (patrz [Instalowanie baterii pastylkowej](#)).
2. Zainstaluj moduł procesora (patrz [Instalowanie modułu procesora](#)).
3. Zainstaluj radiator procesora (zobacz [Instalowanie radiatora procesora](#)).
4. Odwróć płytę systemową.
5. Wyrównaj otwory na wkręty na płycie systemowej z otworami na wkręty na podstawie komputera.
6. Podłącz złącze na płycie systemowej do złącza na płycie rozszerzenia.
7. Wkręć trzy wkręty mocujące płytę systemową do podstawy komputera.
8. Podłącz kabel głośników i kabel płyty USB do odpowiednich złączy na płycie systemowej.
9. Zainstaluj kartę Bluetooth (patrz [Instalowanie karty Bluetooth](#)).
10. Zainstaluj podparcie dłoni (patrz [Instalowanie podparcia dłoni](#)).
11. Zainstaluj płytę przycisku zasilania (patrz [Instalowanie płyty przycisku zasilania](#)).
12. Zainstaluj klawiaturę (patrz [Instalowanie klawiatury](#)).
13. Zamontuj pokrywę środkowego panelu sterowania (zobacz [Instalowanie pokrywy środkowego panelu sterowania](#)).
14. Zainstaluj kartę Mini-Card (patrz [Wymiana karty Mini-Card](#)).
15. Zainstaluj napęd dysków optycznych (patrz [Instalowanie napędu dysków optycznych](#)).
16. Zainstaluj dysk twardy (patrz [Wymiana dysku twardego](#)).
17. Zainstaluj moduły pamięci (zobacz [Instalowanie modułów pamięci](#)).
18. Załóż pokrywę modułu (zobacz [Zakładanie pokrywy modułu](#)).
19. Zainstaluj akumulator (patrz [Wymiana akumulatora](#)).

 **PRZESTROGA:** Przed włączeniem komputera należy przykręcić wszystkie wkręty i sprawdzić, czy żadne nieużywane wkręty nie pozostały wewnątrz komputera. Pominiecie tej czynności może spowodować uszkodzenie komputera.

20. Włącz komputer.

 **UWAGA:** Po zainstalowaniu nowej płyty systemowej należy wprowadzić kod Service Tag (znacznik serwisowy) komputera w systemie BIOS nowej płyty.

21. Wprowadź kod Service Tag (znacznik serwisowy) (patrz [Wprowadzanie kodu Service Tag \(znacznik serwisowy\) w systemie BIOS](#)).
- 

## Wprowadzanie kodu Service Tag (znacznik serwisowy) w systemie BIOS

1. Podłącz zasilacz do komputera i sprawdź, czy akumulator jest prawidłowo zainstalowany.
  2. Włącz komputer.
  3. Naciśnij klawisz <F2> podczas testu POST, aby przejść do programu konfiguracji systemu.
  4. Na karcie Security (Zabezpieczenia) wprowadź kod Service Tag (znacznik serwisowy) w polu **Set Service Tag** (Ustaw kod Service Tag).
- 

[Powrót do spisu treści](#)

[Powrót do spisu treści](#)

## Płyta USB

Dell™ Inspiron™ 1440 — Instrukcja serwisowa

- [Wymontowanie płyty USB](#)
- [Wymiana płyty USB](#)

- ⚠ OSTRZEŻENIE:** Przed przystąpieniem do czynności wymagających otwarcia obudowy komputera należy zapoznać się z instrukcjami dotyczącymi bezpieczeństwa dostarczonymi z komputerem. Więcej informacji o zasadach bezpieczeństwa znajduje się na stronie dotyczącej przestrzegania przepisów pod adresem [www.dell.com/regulatory\\_compliance](http://www.dell.com/regulatory_compliance).
- ⚠ PRZESTROGA:** Aby uniknąć wyładowania elektrostatycznego, należy odprowadzać ładunki z ciała za pomocą opaski uziemiającej zakładanej na nadgarstek lub dotykając co pewien czas nielakierowanej metalowej powierzchni.
- ⚠ PRZESTROGA:** Naprawiać komputer może tylko wykwalifikowany pracownik serwisu. Uszkodzenia wynikające z napraw serwisowych nieautoryzowanych przez firmę Dell™ nie są objęte gwarancją.
- ⚠ PRZESTROGA:** Aby uniknąć uszkodzenia płyty systemowej, przed rozpoczęciem pracy wewnątrz komputera należy wyjąć główny akumulator (patrz [Wymywanie akumulatora](#)).

## Wymontowanie płyty USB

1. Postępuj zgodnie z procedurami opisanymi w części [Przed rozpoczęciem pracy](#).
2. Wymontuj akumulator (patrz [Wymywanie akumulatora](#)).
3. Wymontuj pokrywę modułu (zobacz [Zdejmowanie pokrywy modułu](#)).
4. Wymontuj moduły pamięci (zobacz [Wymontowywanie modułów pamięci](#)).
5. Wymontuj napęd dysków optycznych (patrz [Wymontowywanie napędu dysków optycznych](#)).
6. Zdejmij pokrywę środkowego panelu sterowania (zobacz [Wymontowanie pokrywy środkowego panelu sterowania](#)).
7. Wymontuj klawiaturę (patrz [Wymontowywanie klawiatury](#)).
8. Wymontuj płytę przycisku zasilania (patrz [Wymontowywanie płyty przycisku zasilania](#)).
9. Wymontuj podparcie dłoni (patrz [Wymontowywanie podparcia dłoni](#)).
10. Odłącz kabel płyty USB od złącza na płycie systemowej.
11. Wykręć wkręt mocujący płytę USB do podstawy komputera.
12. Zanotuj sposób poprowadzenia kabli na płycie USB, a następnie odłącz kabel płyty USB od podstawy komputera.
13. Unieś krawędź płyty USB do prowadnicy kabli na podstawie komputera, pochyl płytę USB w prawą stronę do momentu, aż zostanie wysunięta z prowadnicy kabli, a następnie wyjmij płytę USB z podstawy komputera.

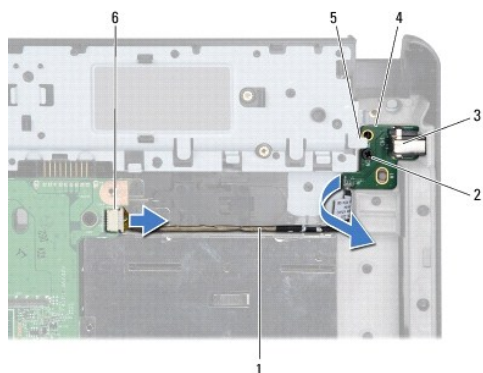

1	sposób poprowadzenia kabli na płycie USB	2	wkręt
3	złącze USB	4	płyta USB

5	przewodnica kabli	6	złącze kabla płyty USB
---	-------------------	---	------------------------

---

## Wymiana płyty USB

1. Palcem wskazującym wprowadź złącze USB do gniazda złącza USB w podstawie komputera.
  2. Obróć płytę USB w lewo pod przewodnicą kabli na podstawie komputera i przytrzymaj ją w miejscu.
  3. Wyrównaj otwór znajdujący się na płycie USB z występnym na podstawie komputera.
  4. Wykręć wkręt mocujący płytę USB do podstawy komputera.
  5. Poprowadź kabel USB i podłącz go do złącza płyty systemowej.
  6. Zainstaluj podparcie dłoni (patrz [Instalowanie podparcia dłoni](#)).
  7. Zamontuj płytę przycisku zasilania (patrz [Instalowanie płyty przycisku zasilania](#)).
  8. Zainstaluj klawiaturę (patrz [Instalowanie klawiatury](#)).
  9. Zamontuj pokrywę środkowego panelu sterowania (zobacz [Instalowanie pokrywy środkowego panelu sterowania](#)).
  10. Zainstaluj napęd dysków optycznych (patrz [Instalowanie napędu dysków optycznych](#)).
  11. Zainstaluj moduły pamięci (zobacz [Instalowanie modułów pamięci](#)).
  12. Załóż pokrywę modułu (zobacz [Zakładanie pokrywy modułu](#)).
  13. Zainstaluj akumulator (patrz [Wymiana akumulatora](#)).
- 

[Powrót do spisu treści](#)